

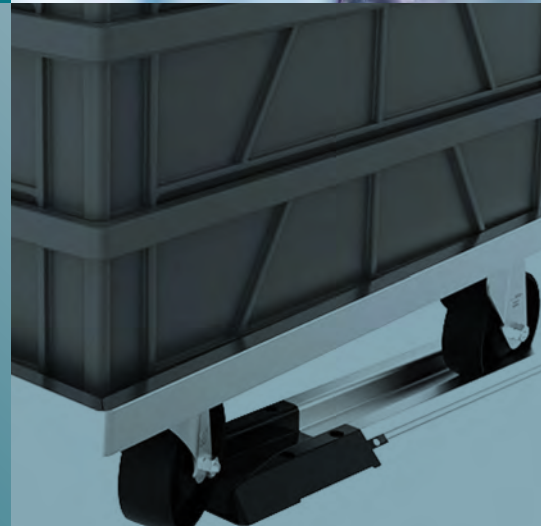

asp
systems



Lean Management –
hohe Effizienz für Ihre
Produktionsabläufe.





asp systems ist ein Unternehmen mit Sitz in Niederösterreich, welches sich auf den technischen Handel von Aluminiumprofilen, Konstruktionen und Engineering von kundenspezifischen Lösungen spezialisiert hat. Unser Lieferportfolio umfasst Alternativsysteme für die am weitesten verbreiteten Aluminiumprofile und Komponenten auf dem Markt.

Wir zeichnen uns durch ein breites Produktangebot, Fachkenntnisse und lösungsorientiertes Denken aus. Wir übernehmen Verantwortung. Wir sind Experten im Bereich KAIZEN, 5S und Lean Management. Unsere Produktgruppen umfassen explizit Rundrohrtechnik sowie Lean-Expertise.

Meine Vision:

„Mit Qualität, kompetenter Beratung und Service zum fairen Preis, werden aus Kunden langjährige Partner.“

Stephan Auer, Geschäftsführer asp systems

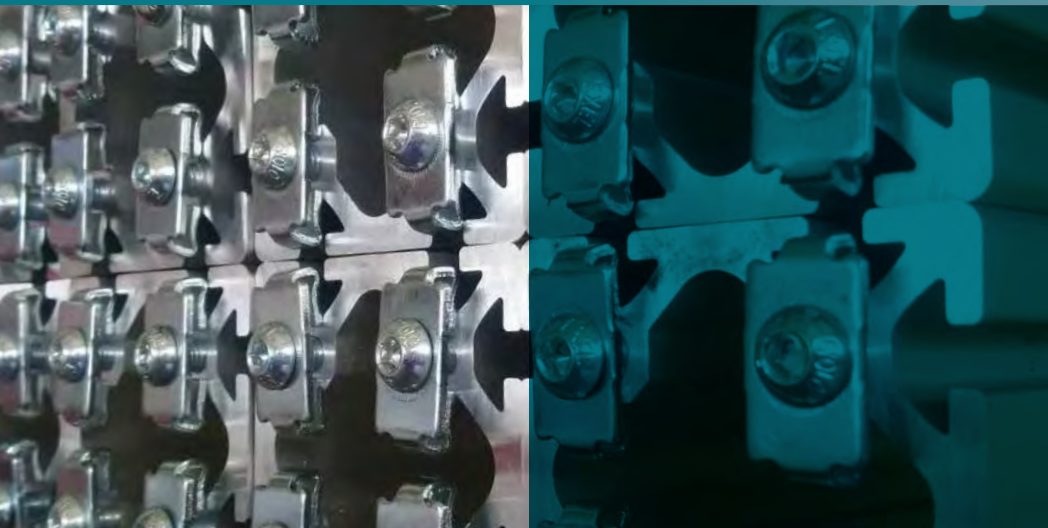



Unser Erfolgsrezept

Flexibilität

Unser Job ist es, maßgeschneiderte Lösungen für die individuellen Anforderungen jedes Unternehmens und Projekts zu realisieren.

Kompatible Profile

Wir bieten kompatible Alternativsysteme zu den am Markt gängigsten Maschinenbauprofilen und Komponenten.

Hohe Qualität

Unsere Konstruktionen und Materialien stehen für langjährige Haltbarkeit und hohe Qualität.

Zuverlässige Partnerschaften

Eine erfolgreiche Zusammenarbeit führt oft zu einer langjährigen, wertvollen geschäftlichen Partnerschaft, die für uns von großer Bedeutung ist.





Visual Management

Anhänge-Sichttaschen.	5
Selbstklebende Sichttaschen	6
Magnetische Sichttaschen	8
Bügelklemme für Sichttasche Gitterbox-Clip	9
Gitterbox-Clip für Sichttasche.	10
Kunststoffpiekser für Sichttasche	10
Kunststoffbinder für Sichttasche	11
Oben offene KANBAN Hülle 200 x 67	12
KANBAN-Clip Dokumentenhalter 70 x 30	12
Überhänge-KANBAN-Etikettenhalter	13
Selbstklebende KANBAN-Etikettenhalter.	13
Magnetische KANBAN-Etikettenhalter	14
Selbstklebende KANBAN-Einsteckträger	15
Magnetische KANBAN-Einsteckträger.	17
Bodenmarkierungsband	20
Bodenmarkierung T-Form.	21
Bodenmarkierung L-Form.	22
Bodenmarkierung Fuss-Form.	24
Bodenfenster	24
Bodenschilder.	26
Plakatrahmen.	31
Verschlussclip.	32
Aufhängehaken.	32
Aufhängeöse	33
Rohrklammer	33
T-Verbinderplatte	34
S-Haken	34
Knotenkette	35
Magnethalter	35
Deckenmagnet mit Haken	36
Magnetische Dokumentenfenster	37

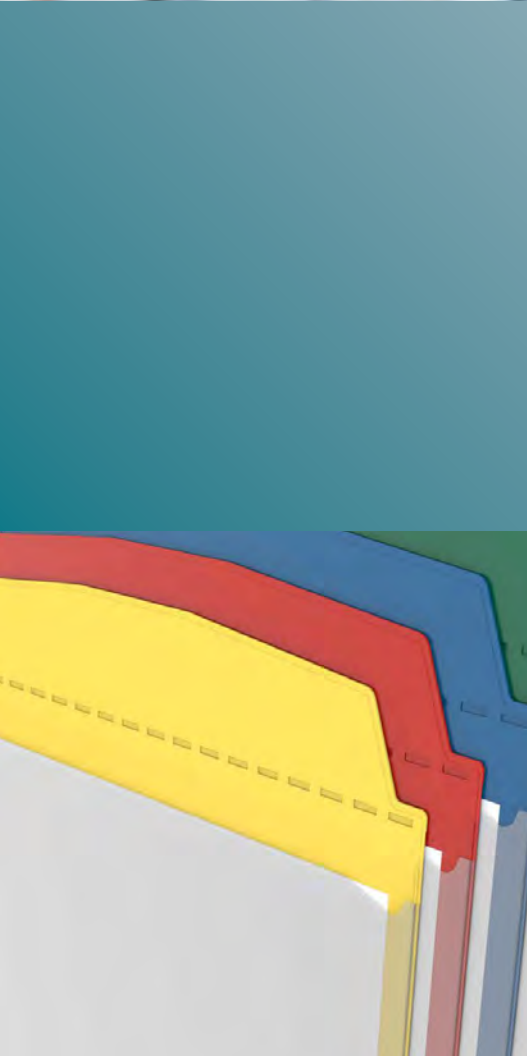

Behälterkennzeichnung

ANHÄNGE-SICHTTASCHE DIN A5 QUER

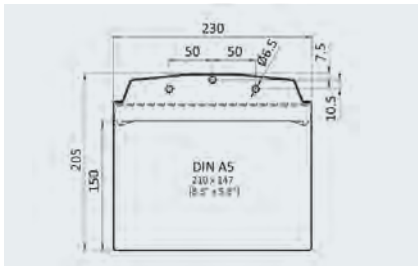
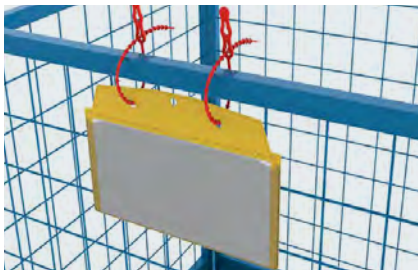

Ausführung	zum Anhängen
Beschreibung	Eine strapazierfähige und langlebige Sichttasche, die entweder angehängt oder eingesteckt werden kann. Sie verfügt über ein vorgestanztes Lochbild, um sie mit verschiedenen Ladungsträgern mithilfe von optionalem Zubehör zu befestigen. Die Sichtfolie ist reißfest, dehnbar, besitzt Rückstellvermögen und ist für Scanner geeignet.
Material	Kunststoff PVC
Farbe	gelb, rot, blau, grün
Liefereinheit	10 Stück
Artikelnummer	ASPL_100.10 gelb ≈ RAL 1018 ASPL_100.20 rot ≈ RAL 3020 ASPL_100.40 blau ≈ RAL 5017 ASPL_100.50 grün ≈ RAL 6016



ANHÄNGE-SICHTTASCHE 1/3 DIN A4 HOCH

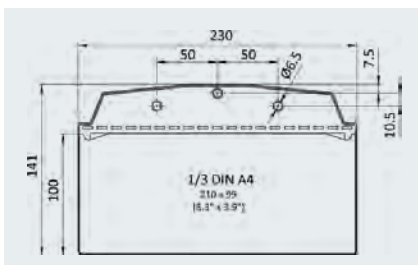
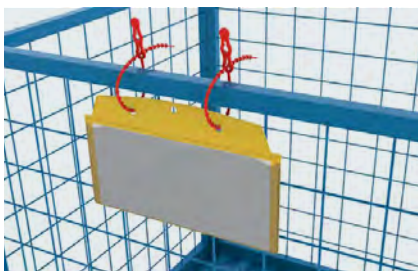

Ausführung	zum Anhängen
Beschreibung	Eine strapazierfähige und langlebige Sichttasche, die entweder angehängt oder eingesteckt werden kann. Sie verfügt über ein vorgestanztes Lochbild, um sie mit verschiedenen Ladungsträgern mithilfe von optionalem Zubehör zu befestigen. Die Sichtfolie ist reißfest, dehnbar, besitzt Rückstellvermögen und ist für Scanner geeignet.
Material	Kunststoff PVC
Farbe	gelb, rot, blau, grün
Liefereinheit	10 Stück
Artikelnummer	ASPL_101.10 gelb ≈ RAL 1018 ASPL_101.20 rot ≈ RAL 3020 ASPL_101.40 blau ≈ RAL 5017 ASPL_101.50 grün ≈ RAL 6016



Behälterkennzeichnung

ANHÄNGE-SICHTTASCHE DIN A4 HOCH

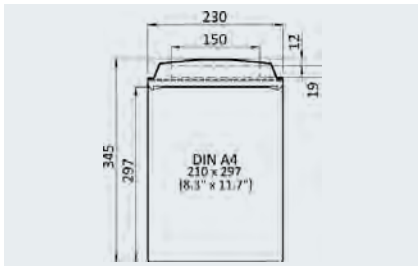
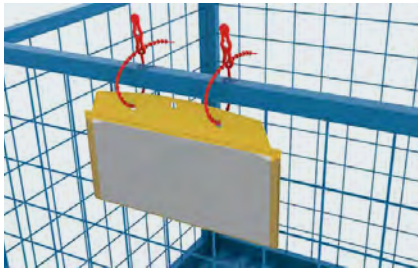

Ausführung	zum Anhängen
Beschreibung	Eine strapazierfähige und langlebige Sichttasche, die entweder angehängt oder eingesteckt werden kann. Sie verfügt über ein vorgestanztes Lochbild, um sie mit verschiedenen Ladungsträgern mithilfe von optionalem Zubehör zu befestigen. Die Sichtfolie ist reißfest, dehnbar, besitzt Rückstellvermögen und ist für Scanner geeignet.
Material	Kunststoff PVC
Farbe	gelb, rot, blau, grün
Liefereinheit	10 Stück
Artikelnummer	ASPL_102.10 gelb ≈ RAL 1018 ASPL_102.20 rot ≈ RAL 3020 ASPL_102.40 blau ≈ RAL 5017 ASPL_102.50 grün ≈ RAL 6016



SELBSTKLEBENDE SICHTTASCHE DIN A5 QUER

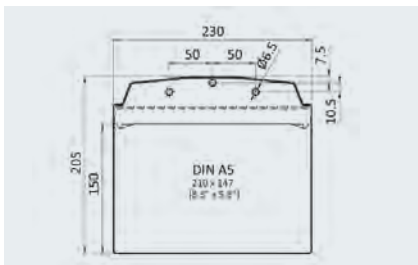

Ausführung	selbstklebend (multi-use)
Beschreibung	Eine strapazierfähige und langlebige Sichttasche, die flexibel auf unebenen Oberflächen angebracht werden kann. Sie lässt sich rückstandsfrei entfernen und ist mehrfach wiederverwendbar auf tragenden Untergründen dank ihrer multi-use Eigenschaften.
Material	Kunststoff PVC
Farbe	gelb, rot, blau, grün
Liefereinheit	10 Stück
Artikelnummer	ASPL_103.10 gelb ≈ RAL 1018 ASPL_103.20 rot ≈ RAL 3020 ASPL_103.40 blau ≈ RAL 5017 ASPL_103.50 grün ≈ RAL 6016



Behälterkennzeichnung

SELBSTKLEBENDE SICHTTASCHE 1/3 DIN A4 HOCH

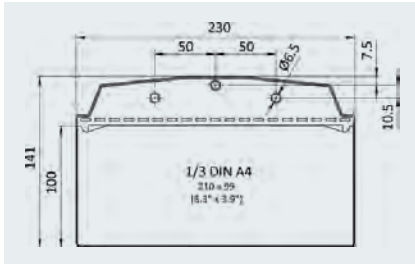

Ausführung	selbstklebend (multi-use)
Beschreibung	Eine strapazierfähige und langlebige Sichttasche, die flexibel auf unebenen Oberflächen angebracht werden kann. Sie lässt sich rückstandsfrei entfernen und ist mehrfach wiederverwendbar auf tragenden Untergründen dank ihrer multi-use Eigenschaften.
Material	Kunststoff PVC
Farbe	gelb, rot, blau, grün
Liefereinheit	10 Stück
Artikelnummer	ASPL_104.10 gelb ≈ RAL 1018 ASPL_104.20 rot ≈ RAL 3020 ASPL_104.40 blau ≈ RAL 5017 ASPL_104.50 grün ≈ RAL 6016



SELBSTKLEBENDE SICHTTASCHE DIN A4 HOCH

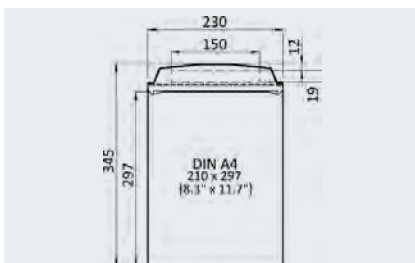

Ausführung	selbstklebend (multi-use)
Beschreibung	Eine strapazierfähige und langlebige Sichttasche, die flexibel auf unebenen Oberflächen angebracht werden kann. Sie lässt sich rückstandsfrei entfernen und ist mehrfach wiederverwendbar auf tragenden Untergründen dank ihrer multi-use Eigenschaften.
Material	Kunststoff PVC
Farbe	gelb, rot, blau, grün
Liefereinheit	10 Stück
Artikelnummer	ASPL_105.10 gelb ≈ RAL 1018 ASPL_105.20 rot ≈ RAL 3020 ASPL_105.40 blau ≈ RAL 5017 ASPL_105.50 grün ≈ RAL 6016



Behälterkennzeichnung

MAGNETISCHE SICHTTASCHE DIN A5 QUER

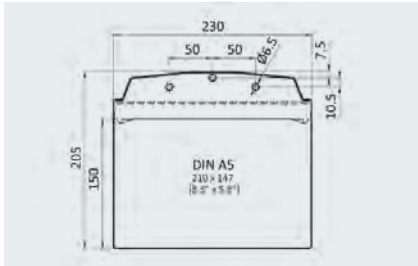

Ausführung	magnetisch zum Anhängen
Beschreibung	Eine robuste und langlebige Sichttasche, die magnetisch an versetzten oder runden Oberflächen wie Gitterboxen oder Fässern befestigt werden kann. Sie ist vibrations- und erschütterungsfest an Maschinen und während des Transports dank der hohen Haftkraft von Hochleistungs-Neodym-Magneten. Die reißfeste und dehnbare Sichtfolie mit Rückstellvermögen ist scannertauglich.
Material	Kunststoff PVC
Farbe	gelb, rot, blau, grün
Liefereinheit	10 Stück
Artikelnummer	ASPL_106.10 gelb ≈ RAL 1018 ASPL_106.20 rot ≈ RAL 3020 ASPL_106.40 blau ≈ RAL 5017 ASPL_106.50 grün ≈ RAL 6016



MAGNETISCHE SICHTTASCHE 1/3 DIN A4 HOCH

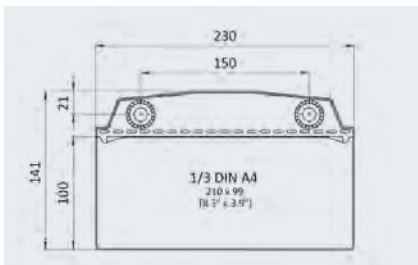

Ausführung	magnetisch zum Anhängen
Beschreibung	Eine robuste und langlebige Sichttasche, die magnetisch an versetzten oder runden Oberflächen wie Gitterboxen oder Fässern befestigt werden kann. Sie ist vibrations- und erschütterungsfest an Maschinen und während des Transports dank der hohen Haftkraft von Hochleistungs-Neodym-Magneten. Die reißfeste und dehnbare Sichtfolie mit Rückstellvermögen ist scannertauglich.
Material	Kunststoff PVC
Farbe	gelb, rot, blau, grün
Liefereinheit	10 Stück
Artikelnummer	ASPL_107.10 gelb ≈ RAL 1018 ASPL_107.20 rot ≈ RAL 3020 ASPL_107.40 blau ≈ RAL 5017 ASPL_107.50 grün ≈ RAL 6016



Behälterkennzeichnung

MAGNETISCHE SICHTTASCHE DIN A4 HOCH

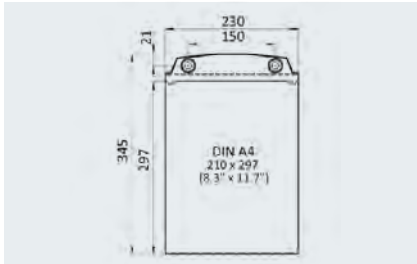
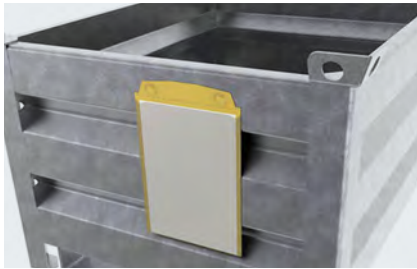

Ausführung	magnetisch zum Anhängen
Beschreibung	Eine robuste und langlebige Sichttasche, die magnetisch an versetzten oder runden Oberflächen wie Gitterboxen oder Fässern befestigt werden kann. Sie ist vibrations- und erschütterungsfest an Maschinen und während des Transports dank der hohen Haftkraft von Hochleistungs-Neodym-Magneten. Die reißfeste und dehnbare Sichtfolie mit Rückstellvermögen ist scannertauglich.
Material	Kunststoff PVC
Farbe	gelb, rot, blau, grün
Liefereinheit	10 Stück
Artikelnummer	ASPL_108.10 gelb ≈ RAL 1018 ASPL_108.20 rot ≈ RAL 3020 ASPL_108.40 blau ≈ RAL 5017 ASPL_108.50 grün ≈ RAL 6016



BÜGELKLEMME FÜR SICHTTASCHE

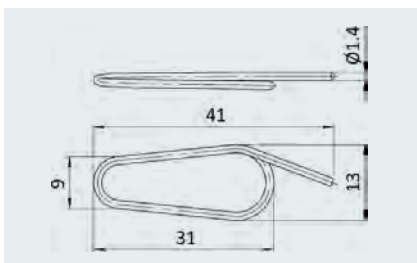

Ausführung	zum Einhängen an Folien und Gittern
Beschreibung	Der universelle Bügel wurde speziell entwickelt, um Anhängesichttaschen einfach in Folien oder an Gitterstäben von Gitterboxen und Gitterflächen einzuhängen. Mit diesem praktischen Zubehör können Sie Ihre Dokumente oder Informationen sicher und übersichtlich an verschiedenen Orten befestigen.
Material	Stahl
Oberfläche	verzinkt
Liefereinheit	100 Stück
Artikelnummer	ASPL_109.00

Behälterkennzeichnung

GITTERBOX-CLIP FÜR SICHTTASCHE

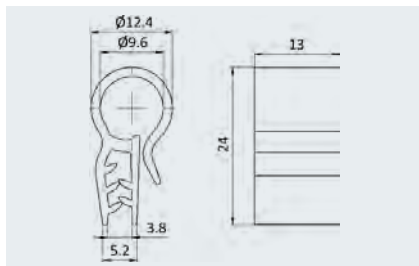

Ausführung	zum Klemmen an Gitterbox-Rahmen
Beschreibung	Clip mit hoher Klemmkraft zum Befestigen von Anhänge-Sichttaschen am Rahmen von Gitterboxen.
Material	Kunststoff PVC
Farbe	transparent
Liefereinheit	100 Stück
Artikelnummer	ASPL_110.00

KUNSTSTOFFPIEKSER FÜR SICHTTASCHE

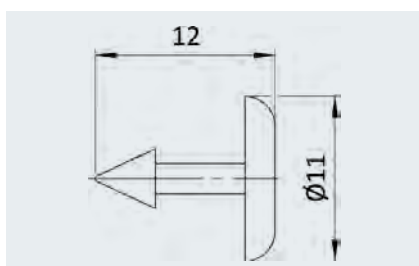

Ausführung	zum Befestigen an Kartonagen
Beschreibung	Kunststoffpiekser zum schnellen Anbringen von Anhänge-Sichttaschen an Kartonagen und anderen Umverpackungen aus Folie oder Textil.
Material	Kunststoff PP
Farbe	schwarz
Liefereinheit	50 Stück
Artikelnummer	ASPL_111.00

Behälterkennzeichnung

KUNSTSTOFFBINDER FÜR SICHTTASCHE

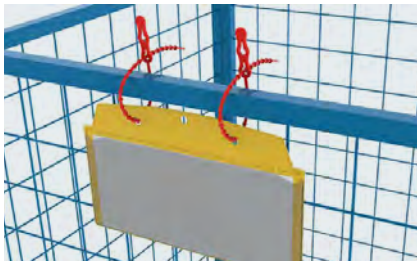
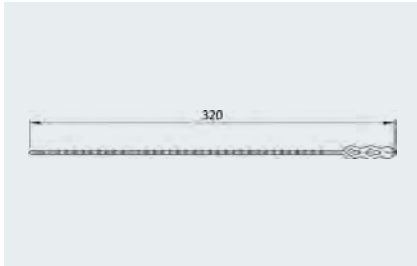

Ausführung	zum Anbinden an Leitungen und Streben
Beschreibung	Kunststoffbinder zum einfachen Anbinden und wieder Lösen von Anhänge-Sichttaschen an Rohre, Kabel, Profile etc.
Material	Kunststoff PE
Farbe	rot
Liefereinheit	50 Stück
Artikelnummer	ASPL_112.00

Behälterkennzeichnung

OBEN OFFENE KANBAN HÜLLE 200 X 67

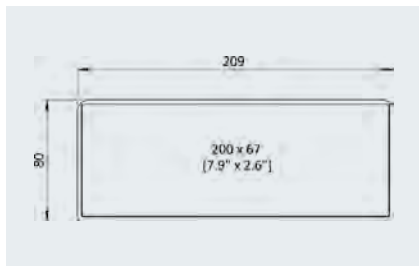
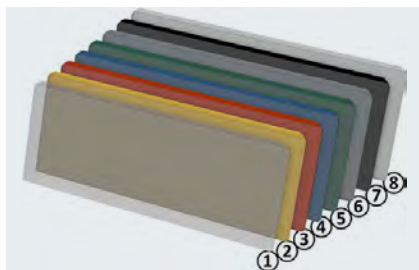

Ausführung	oben offen	
Beschreibung	Eine strapazierfähige und robuste Hülle, die in KLT-Boxen (Kleinladungsträger), Euro-Behälter, Kanban-Boards usw. eingesteckt werden kann. Sie schützt Kanban-Karten vor Verschmutzung und Abnutzung. Die Hülle besteht aus reißfester und dehnbare Sichtfolie mit Rückstellvermögen und ist scannertauglich.	
Material	Kunststoff PVC	
Farbe	transparent, gelb, rot, blau, grün, grau, schwarz, weiß	
Liefereinheit	50 Stück	
Artikelnummer	ASPL_113.10 gelb ASPL_113.20 rot ASPL_113.40 blau ASPL_113.50 grün ASPL_113.60 weiß ASPL_113.80 schwarz ASPL_113.90 transparent ASPL_113.xx grau	≈ RAL 1018 ≈ RAL 3020 ≈ RAL 5017 ≈ RAL 6016 ≈ RAL 9003 ≈ RAL 7045



KANBAN-CLIP DOKUMENTENHALTER 70 X 30

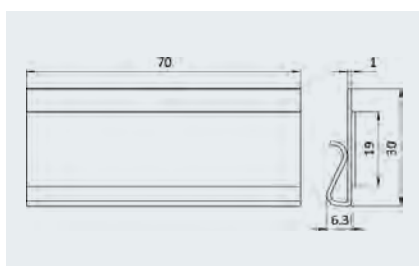
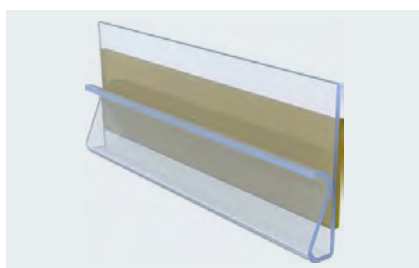

Ausführung	selbstklebend	
Beschreibung	Der universelle Kanban-Clip ist zur Aufnahme von Kanban-Karten geeignet sowie Etikettenhüllen oder Dokumente ebenso zum Ankleben auf vielen Untergründen von Kunststoffbehältern bis Holz-Palettenfüßen, er ist nutzbar für alle gängigen Formate.	
Material	Clip: Kunststoff PVC Klebestreifen: PE-Schaumstoff	
Farbe	transparent	
Liefereinheit	100 Stück	
Artikelnummer	ASPL_114.90	

Behälterkennzeichnung

ÜBERHÄNGE-KANBAN-ETIKETTENHALTER

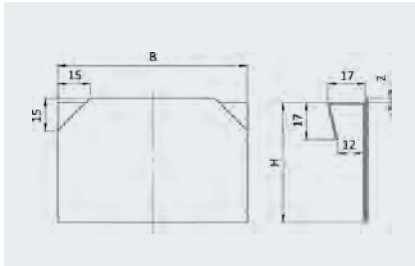

Ausführung	oben offen
Beschreibung	Eine robuste und langlebige Hülle, die in KLT-Boxen (Kleinladungsträger), Euro-Behälter, Kanban-Boards usw. eingefügt werden kann. Sie schützt Kanban-Karten vor Verschmutzung und Abnutzung. Die Hülle besteht aus widerstandsfähiger und dehnbarer Sichtfolie mit Rückstellvermögen und ist für Scanner geeignet.
Material	Kunststoff PVC
Farbe	transparent, gelb, rot, blau, grün, grau, schwarz, weiß
Liefereinheit	50 Stück
Artikelnummer	ASPL_115.01 B 87 x H 55 ASPL_115.02 B 110 x H 78 ASPL_115.03 B 155 x H 108 ASPL_115.04 B 215 x H 153 ASPL_115.05 B 215 x H 78



SELBSTKLEBENDE KANBAN-ETIKETTENHALTER

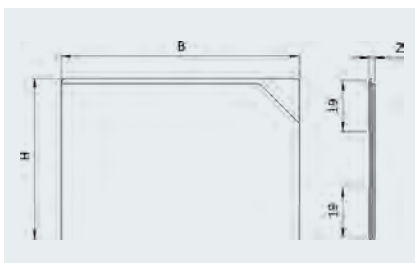
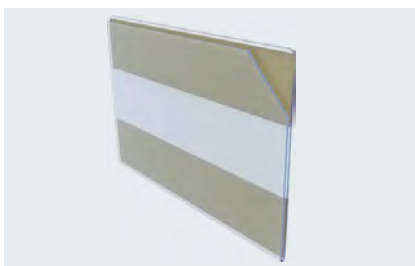

Ausführung	PVC-frei, selbstklebend (multi-use)
Beschreibung	Dieses Produkt eignet sich ideal zum Anbringen von Kanban-Karten oder Dokumenten, haftet flexibel auch auf unebenen Oberflächen, lässt sich rückstandsfrei entfernen und ist mehrfach wiederverwendbar auf tragenden Untergründen dank seiner multi-use Eigenschaft. Es ist in allen gängigen Formaten erhältlich.
Material	Etikettenhalter: Kunststoff, PVC-frei Klebestreifen: PE-Schaumstoff, wiederverwendbar
Farbe	transparent
Liefereinheit	10 Stück
Artikelnummer	ASPL_116.01 B 90 x H 61 ASPL_116.02 B 110 x H 87 ASPL_116.03 B 158 x H 117 ASPL_116.04 B 220 x H 163 ASPL_116.05 B 220 x H 92



Behälterkennzeichnung

MAGNETISCHE KANBAN-ETIKETTENHALTER

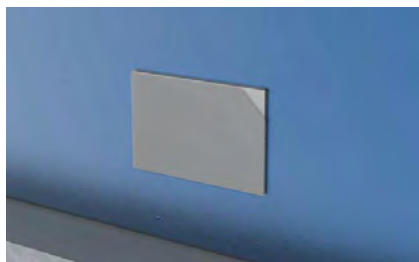
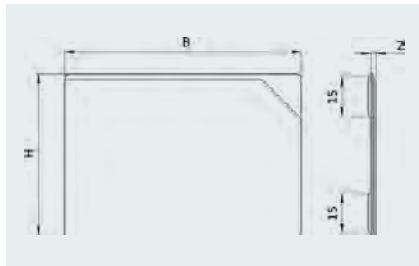
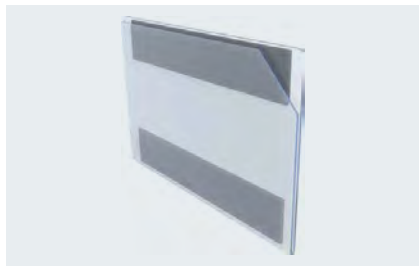

Ausführung	PVC-frei, magnetisch
Beschreibung	Dieses Produkt eignet sich perfekt zum Halten von Kanban-Karten oder Dokumenten und zur magnetischen Befestigung auf metallischen Oberflächen. Es ist in allen gängigen Formaten erhältlich.
Material	Etikettenhalter: Kunststoff, PVC-frei Magnetstreifen
Farbe	transparent
Liefereinheit	10 Stück
Artikelnummer	ASPL_117.01 B 90 x H 61 ASPL_117.02 B 110 x H 87 ASPL_117.03 B 158 x H 117 ASPL_117.04 B 220 x H 163 ASPL_117.05 B 220 x H 92



Regalkennzeichnung

SELBSTKLEBENDER EINSTECKTRÄGER 20

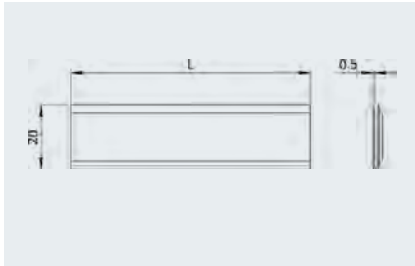

Ausführung	PVC-frei, selbstklebend (multi-use)
Beschreibung	Dieses Produkt ist speziell für die Anbringung von Etiketten auf Regalen entwickelt worden. Es kann rückstandsfrei entfernt und mehrfach wiederverwendet werden, dank seiner multi-use Eigenschaft. Die Tasche ist seitlich und oben offen und kann problemlos gescannt werden.
Material	Einsteckträger: Kunststoff, PVC-frei Klebestreifen: PE-Schaumstoff, wiederverwendbar
Farbe	transparent
Liefereinheit	50 Stück
Artikelnummer	ASPL_200.00 L 75 ASPL_200.01 L 100 ASPL_200.02 L 150



SELBSTKLEBENDER EINSTECKTRÄGER 27

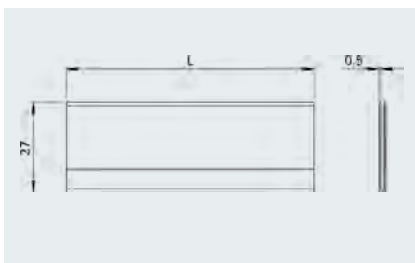
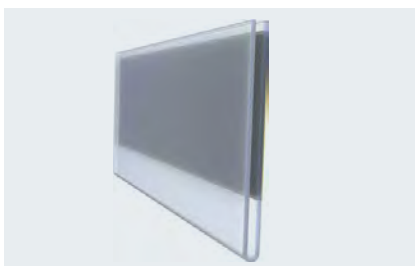

Ausführung	PVC-frei, selbstklebend (multi-use)
Beschreibung	Dieses Produkt ist speziell für die Anbringung von Etiketten auf Regalen entwickelt worden. Es kann rückstandsfrei entfernt und mehrfach wiederverwendet werden, dank seiner multi-use Eigenschaft. Die Tasche ist seitlich und oben offen und kann problemlos gescannt werden.
Material	Einsteckträger: Kunststoff, PVC-frei Klebestreifen: PE-Schaumstoff, wiederverwendbar
Farbe	transparent
Liefereinheit	50 Stück
Artikelnummer	ASPL_200.03 L 75 ASPL_200.04 L 100 ASPL_200.05 L 150



Regalkennzeichnung

SELBSTKLEBENDER EINSTECKTRÄGER 38

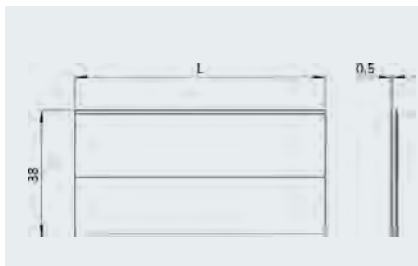

Ausführung	PVC-frei, selbstklebend (multi-use)
Beschreibung	Dieses Produkt ist speziell für die Anbringung von Etiketten auf Regalen entwickelt worden. Es kann rückstandsfrei entfernt und mehrfach wiederverwendet werden, dank seiner multi-use Eigenschaft. Die Tasche ist seitlich und oben offen und kann problemlos gescannt werden.
Material	Einsteckträger: Kunststoff, PVC-frei Klebestreifen: PE-Schaumstoff, wiederverwendbar
Farbe	transparent
Liefereinheit	50 Stück
Artikelnummer	ASPL_200.06 L 75 ASPL_200.07 L 100 ASPL_200.08 L 150



SELBSTKLEBENDER EINSTECKTRÄGER 47



Ausführung	PVC-frei, selbstklebend (multi-use)
Beschreibung	Dieses Produkt ist speziell für die Anbringung von Etiketten auf Regalen entwickelt worden. Es kann rückstandsfrei entfernt und mehrfach wiederverwendet werden, dank seiner multi-use Eigenschaft. Die Tasche ist seitlich und oben offen und kann problemlos gescannt werden.
Material	Einsteckträger: Kunststoff, PVC-frei Klebestreifen: PE-Schaumstoff, wiederverwendbar
Farbe	transparent
Liefereinheit	50 Stück
Artikelnummer	ASPL_200.09 L 100 ASPL_200.10 L 150

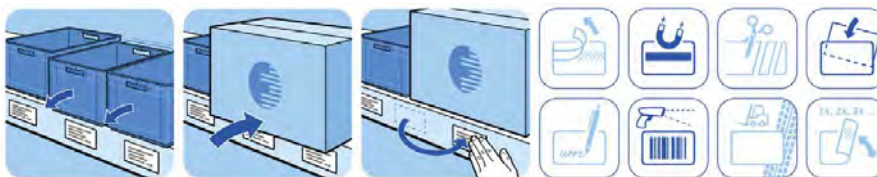

Regalkennzeichnung

SELBSTKLEBENDER EINSTECKTRÄGER 67

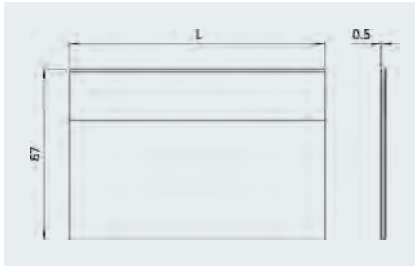

Ausführung	PVC-frei, magnetisch
Beschreibung	Dieses Produkt ist speziell für die Anbringung von Etiketten auf Regalen entwickelt worden. Es kann rückstandsfrei entfernt und mehrfach wiederverwendet werden, dank seiner multi-use Eigenschaft. Die Tasche ist seitlich und oben offen und kann problemlos gescannt werden.
Material	Einsteckträger: Kunststoff, PVC-frei Klebestreifen: PE-Schaumstoff, wiederverwendbar
Farbe	transparent
Liefereinheit	50 Stück
Artikelnummer	ASPL_200.11 L 100 ASPL_200.12 L 150



MAGNETISCHER EINSTECKTRÄGER 20

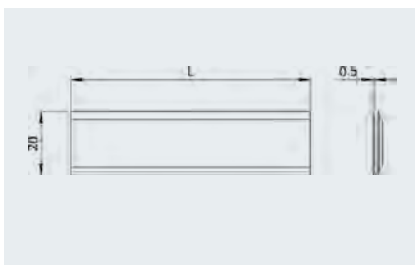
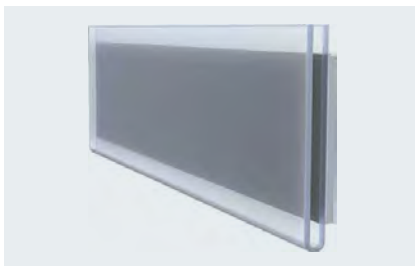

Ausführung	PVC-frei, magnetisch
Beschreibung	Dieses Produkt dient der Aufnahme von Etiketten und kann magnetisch an metallischen Oberflächen wie Regalen befestigt werden. Es ist seitlich und oben offen und kann problemlos gescannt werden.
Material	Einsteckträger: Kunststoff, PVC-frei Magnetstreifen
Farbe	transparent
Liefereinheit	50 Stück
Artikelnummer	ASPL_201.00 L 75 ASPL_201.01 L 100 ASPL_201.02 L 150



Regalkennzeichnung

MAGNETISCHER EINSTECKTRÄGER 27

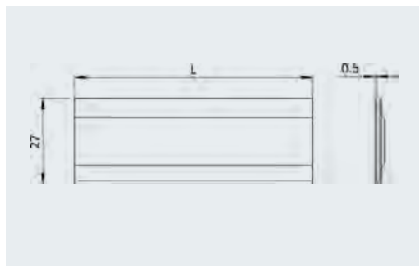

Ausführung	PVC-frei, magnetisch
Beschreibung	Dieses Produkt dient der Aufnahme von Etiketten und kann magnetisch an metallischen Oberflächen wie Regalen befestigt werden. Es ist seitlich und oben offen und kann problemlos gescannt werden.
Material	Einsteckträger: Kunststoff, PVC-frei Magnetstreifen
Farbe	transparent
Liefeinheit	50 Stück
Artikelnummer	ASPL_201.03 L 75 ASPL_201.04 L 100 ASPL_201.05 L 150



MAGNETISCHER EINSTECKTRÄGER 38

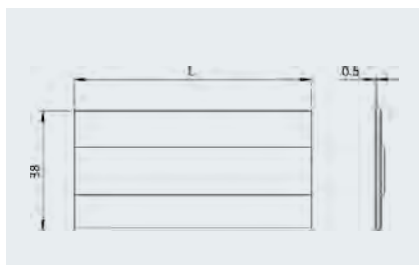

Ausführung	PVC-frei, magnetisch
Beschreibung	Dieses Produkt dient der Aufnahme von Etiketten und kann magnetisch an metallischen Oberflächen wie Regalen befestigt werden. Es ist seitlich und oben offen und kann problemlos gescannt werden.
Material	Einsteckträger: Kunststoff, PVC-frei Magnetstreifen
Farbe	transparent
Liefeinheit	50 Stück
Artikelnummer	ASPL_201.06 L 75 ASPL_201.07 L 100 ASPL_201.08 L 150



Regalkennzeichnung

MAGNETISCHER EINSTECKTRÄGER 47

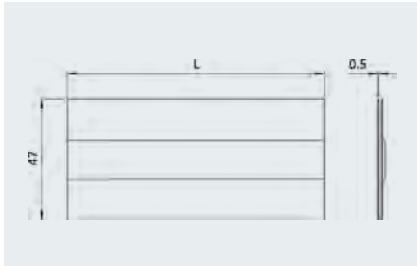

Ausführung	PVC-frei, magnetisch
Beschreibung	Dieses Produkt dient der Aufnahme von Etiketten und kann magnetisch an metallischen Oberflächen wie Regalen befestigt werden. Es ist seitlich und oben offen und kann problemlos gescannt werden.
Material	Einsteckträger: Kunststoff, PVC-frei Magnetstreifen
Farbe	transparent
Liefereinheit	50 Stück
Artikelnummer	ASPL_201.09 L 100 ASPL_201.10 L 150



MAGNETISCHER EINSTECKTRÄGER 67



Ausführung	PVC-frei, magnetisch
Beschreibung	Dieses Produkt dient der Aufnahme von Etiketten und kann magnetisch an metallischen Oberflächen wie Regalen befestigt werden. Es ist seitlich und oben offen und kann problemlos gescannt werden.
Material	Einsteckträger: Kunststoff, PVC-frei Magnetstreifen
Farbe	transparent
Liefereinheit	50 Stück
Artikelnummer	ASPL_201.11 L 100 ASPL_201.12 L 200



Bodenmarkierungen

BODENMARKIERUNGSBAND 50

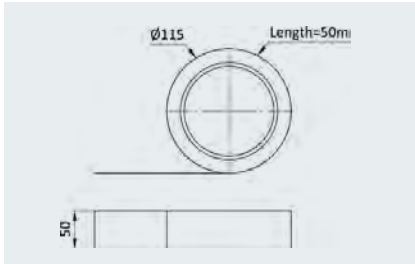

Ausführung	verschiedene Farben
Beschreibung	Für eine zügige und sichere Markierung von Wegbegrenzungen, Treppenstufen, Abstellflächen, Arbeitsbereichen usw. ist diese selbstklebende Bodenmarkierung ideal. Sie ist staplerfest, formstabil und bietet eine starke Haftung, geeignet für fast alle Industrieböden. Zudem lässt sie sich rückstandsfrei entfernen.
Material	Kunststoff PVC
Farbe	gelb, rot, blau, leuchtgrün, weiß, schwarz/gelb, rot/weiß
Befestigung	mit rückseitiger Selbstklebefläche
Liefereinheit	50 Meter (Rolle)
Artikelnummer	ASPL_300.10 gelb ASPL_300.20 rot ASPL_300.26 rot/weiß ASPL_300.40 blau ASPL_300.50 leuchtgrün ASPL_300.60 weiß ASPL_300.81 schwarz/gelb



BODENMARKIERUNGSBAND 75

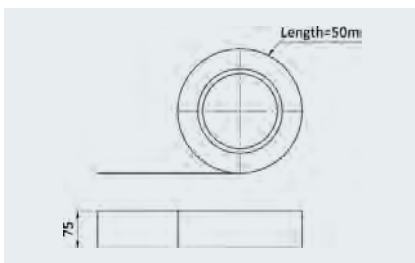

Ausführung	verschiedene Farben
Beschreibung	Für eine zügige und sichere Markierung von Wegbegrenzungen, Treppenstufen, Abstellflächen, Arbeitsbereichen usw. ist diese selbstklebende Bodenmarkierung ideal. Sie ist staplerfest, formstabil und bietet eine starke Haftung, geeignet für fast alle Industrieböden. Zudem lässt sie sich rückstandsfrei entfernen.
Material	Kunststoff PVC
Farbe	gelb, rot, blau, grün, weiß
Befestigung	mit rückseitiger Selbstklebefläche
Liefereinheit	50 Meter (Rolle)
Artikelnummer	ASPL_301.10 gelb ASPL_301.20 rot ASPL_301.40 blau ASPL_301.50 grün ASPL_301.60 weiß



Bodenmarkierungen

BODENMARKIERUNGSBAND 100

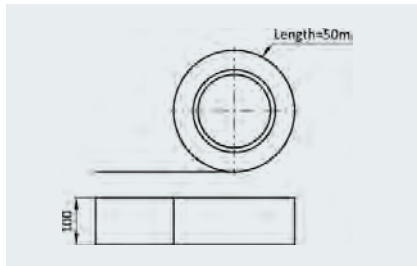
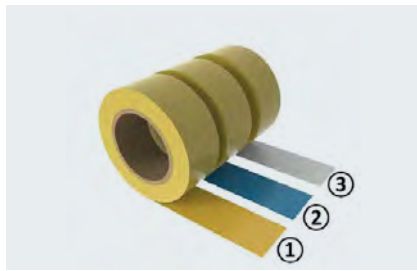

Ausführung	verschiedene Farben
Beschreibung	Für eine schnelle und sichere Markierung von Wegbegrenzungen, Treppenstufen, Abstellflächen, Arbeitsbereichen usw. eignet sich diese selbstklebende Bodenmarkierung optimal. Sie ist staplerfest, formstabil und bietet eine starke Haftung, passend für die meisten Industrieböden. Zudem lässt sie sich rückstandsfrei entfernen.
Material	Kunststoff PVC
Farbe	gelb, blau, weiß
Befestigung	mit rückseitiger Selbstklebefläche
Liefereinheit	50 Meter (Rolle)
Artikelnummer	ASPL_302.10 gelb ≈ RAL 1018 ASPL_302.40 blau ≈ RAL 5017 ASPL_302.60 weiß ≈ RAL 9003



TEMPORÄRES BODENMARKIERUNGSBAND 50 TESA® 60760

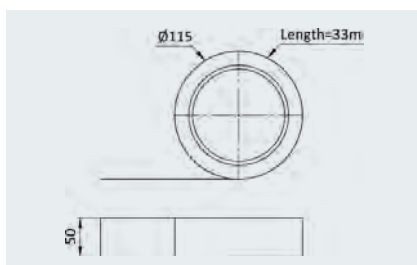

Ausführung	verschiedene Farben
Beschreibung	Für eine zügige und zuverlässige Markierung von Wegbegrenzungen, Treppenstufen, Abstellflächen, Arbeitsbereichen usw. geeignet. Selbstklebend und ideal für temporäre Markierungen oder die Kennzeichnung von Gefahren an Objekten und Industrieböden. Lässt sich rückstandsfrei entfernen.
Material	Kunststoff PVC
Farbe	gelb, rot, blau, leuchtgrün, weiß, schwarz/gelb, rot/weiß
Befestigung	mit rückseitiger Selbstklebefläche
Liefereinheit	198 Meter (6 Rollen à 33 m)
Artikelnummer	ASPL_303.10 gelb ASPL_303.20 rot ASPL_303.26 rot/weiß ASPL_303.40 blau ASPL_303.50 leuchtgrün ASPL_303.60 weiß ASPL_303.81 schwarz/gelb



Bodenmarkierungen

BODENMARKIERUNG T-FORM 50

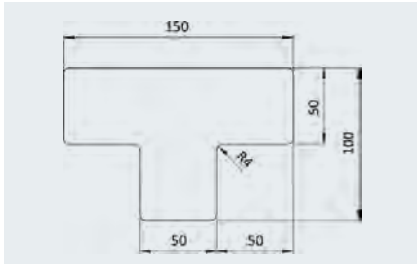
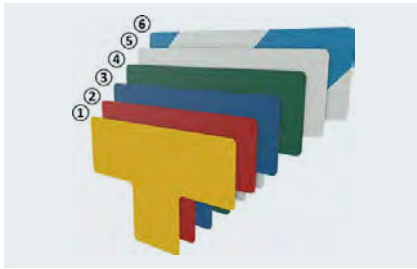

Ausführung	verschiedene Farben
Beschreibung	Geeignet für schnelles und sicheres Kennzeichnen von Park-, Lager- oder Abstellflächen usw. Selbstklebend und staplerfest, bietet diese formstabile Bodenmarkierung eine hohe Haltekraft. Sie ist für nahezu alle Industrieböden geeignet und lässt sich rückstandsfrei ablösen.
Material	Kunststoff PVC
Farbe	gelb, rot, blau, grün, weiß
Befestigung	mit rückseitiger Selbstklebefläche
Liefereinheit	40 Stück
Artikelnummer	ASPL_304.10 gelb ≈ RAL 1018 ASPL_304.20 rot ≈ RAL 3020 ASPL_304.40 blau ≈ RAL 5017 ASPL_304.50 grün ≈ RAL 6016 ASPL_304.60 weiß ≈ RAL 9003



BODENMARKIERUNG T-FORM 75

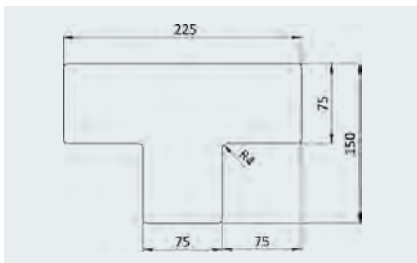
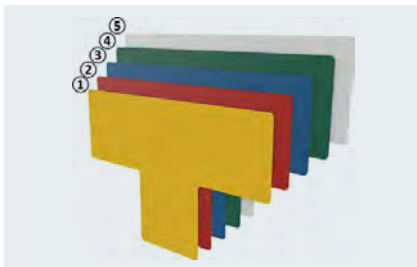

Ausführung	verschiedene Farben
Beschreibung	Geeignet für schnelles und sicheres Kennzeichnen von Park-, Lager- oder Abstellflächen usw. Selbstklebend und staplerfest, bietet diese formstabile Bodenmarkierung eine hohe Haltekraft. Sie ist für nahezu alle Industrieböden geeignet und lässt sich rückstandsfrei ablösen.
Material	Kunststoff PVC
Farbe	gelb, rot, blau, grün, weiß
Befestigung	mit rückseitiger Selbstklebefläche
Liefereinheit	40 Stück
Artikelnummer	ASPL_305.10 gelb ≈ RAL 1018 ASPL_305.20 rot ≈ RAL 3020 ASPL_305.40 blau ≈ RAL 5017 ASPL_305.50 grün ≈ RAL 6016 ASPL_305.60 weiß ≈ RAL 9003



Bodenmarkierungen

BODENMARKIERUNG L-FORM 50

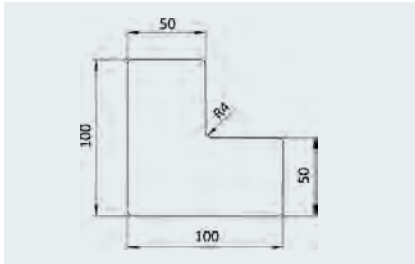
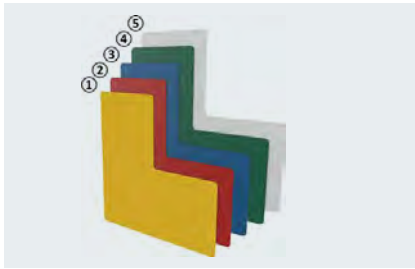

Ausführung	verschiedene Farben
Beschreibung	Geeignet für schnelles und sicheres Kennzeichnen von Park-, Lager- oder Abstellflächen usw. Selbstklebend und staplerfest, bietet diese formstabile Bodenmarkierung eine hohe Haltekraft. Sie ist für nahezu alle Industrieböden geeignet und lässt sich rückstandsfrei ablösen.
Material	Kunststoff PVC
Farbe	gelb, rot, blau, grün, weiß
Befestigung	mit rückseitiger Selbstklebefläche
Liefereinheit	40 Stück
Artikelnummer	ASPL_306.10 gelb ≈ RAL 1018 ASPL_306.20 rot ≈ RAL 3020 ASPL_306.40 blau ≈ RAL 5017 ASPL_306.50 grün ≈ RAL 6016 ASPL_306.60 weiß ≈ RAL 9003



BODENMARKIERUNG L-FORM 75

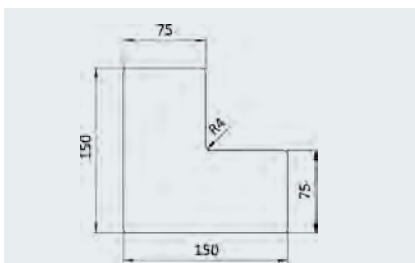
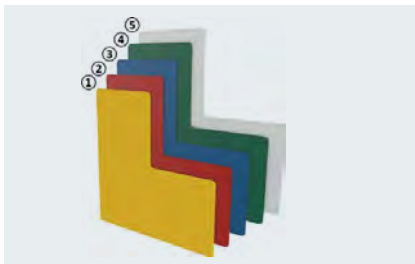

Ausführung	verschiedene Farben
Beschreibung	Geeignet für schnelles und sicheres Kennzeichnen von Park-, Lager- oder Abstellflächen usw. Selbstklebend und staplerfest, bietet diese formstabile Bodenmarkierung eine hohe Haltekraft. Sie ist für nahezu alle Industrieböden geeignet und lässt sich rückstandsfrei ablösen.
Material	Kunststoff PVC
Farbe	gelb, rot, blau, grün, weiß
Befestigung	mit rückseitiger Selbstklebefläche
Liefereinheit	40 Stück
Artikelnummer	ASPL_307.10 gelb ≈ RAL 1018 ASPL_307.20 rot ≈ RAL 3020 ASPL_307.40 blau ≈ RAL 5017 ASPL_307.50 grün ≈ RAL 6016 ASPL_307.60 weiß ≈ RAL 9003



Bodenmarkierungen

BODENMARKIERUNG FUSS-FORM 90

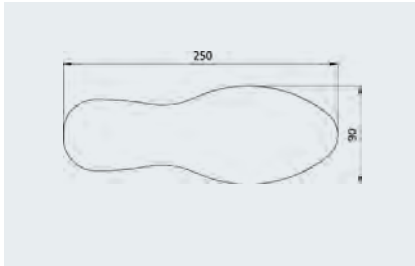

Ausführung	verschiedene Farben
Beschreibung	Geeignet für schnelles und sicheres Kennzeichnen von Park-, Lager- oder Gehwegen. Selbstklebend und staplerfest, bietet diese formstabile Bodenmarkierung eine hohe Haltekraft. Sie ist für nahezu alle Industrieböden geeignet und lässt sich rückstandsfrei ablösen.
Material	Kunststoff PVC
Farbe	gelb, rot, blau, grün, weiß
Befestigung	mit rückseitiger Selbstklebefläche
Liefereinheit	40 Stück
Artikelnummer	ASPL_308.10 gelb ≈ RAL 1018 ASPL_308.20 rot ≈ RAL 3020 ASPL_308.40 blau ≈ RAL 5017 ASPL_308.50 grün ≈ RAL 6016 ASPL_308.60 weiß ≈ RAL 9003



BODENFENSTER DIN A5

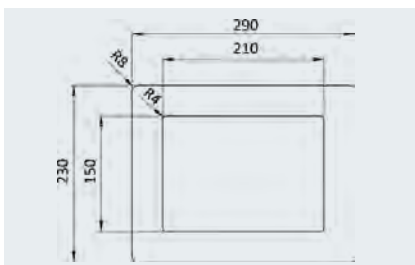

Ausführung	verschiedene Farben
Beschreibung	Geeignet für schnelles und sicheres Kennzeichnen von Park-, Lager- oder Abstellflächen usw. Selbstklebend und staplerfest, bietet diese formstabile Bodenmarkierung eine hohe Haltekraft. Sie ist für nahezu alle Industrieböden geeignet und lässt sich rückstandsfrei ablösen.
Material	Kunststoff PVC
Farbe	gelb, rot, blau, grün, weiß
Befestigung	mit rückseitiger Selbstklebefläche
Liefereinheit	10 Stück
Artikelnummer	ASPL_309.10 gelb ≈ RAL 1018 ASPL_309.20 rot ≈ RAL 3020 ASPL_309.40 blau ≈ RAL 5017 ASPL_309.50 grün ≈ RAL 6016 ASPL_309.60 weiß ≈ RAL 9003



Bodenmarkierungen

BODENFENSTER 1/3 DIN A4 HOCH

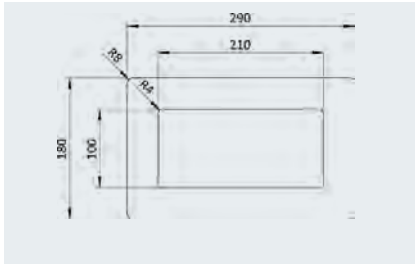

Ausführung	verschiedene Farben
Beschreibung	Geeignet für schnelles und sicheres Kennzeichnen von Park-, Lager- oder Abstellflächen usw. Selbstklebend und staplerfest, bietet diese formstabile Bodenmarkierung eine hohe Haltekraft. Sie ist für nahezu alle Industrieböden geeignet und lässt sich rückstandsfrei ablösen.
Material	Kunststoff PVC
Farbe	gelb, rot, blau, grün, weiß
Befestigung	mit rückseitiger Selbstklebefläche
Liefereinheit	10 Stück
Artikelnummer	ASPL_310.10 gelb ≈ RAL 1018 ASPL_310.20 rot ≈ RAL 3020 ASPL_310.40 blau ≈ RAL 5017 ASPL_310.50 grün ≈ RAL 6016 ASPL_310.60 weiß ≈ RAL 9003



BODENFENSTER DIN A4

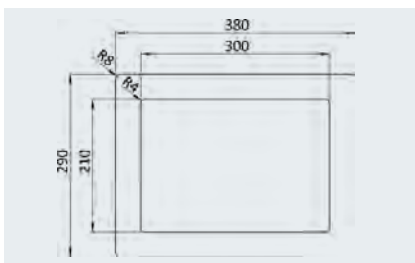

Ausführung	verschiedene Farben
Beschreibung	Geeignet für schnelles und sicheres Kennzeichnen von Park-, Lager- oder Abstellflächen usw. Selbstklebend und staplerfest, bietet diese formstabile Bodenmarkierung eine hohe Haltekraft. Sie ist für nahezu alle Industrieböden geeignet und lässt sich rückstandsfrei ablösen.
Material	Kunststoff PVC
Farbe	gelb, rot, blau, grün, weiß
Befestigung	mit rückseitiger Selbstklebefläche
Liefereinheit	10 Stück
Artikelnummer	ASPL_311.10 gelb ≈ RAL 1018 ASPL_311.20 rot ≈ RAL 3020 ASPL_311.30 blau ≈ RAL 5017 ASPL_311.40 blau ≈ RAL 5012 ASPL_311.50 grün ≈ RAL 6016 ASPL_311.60 weiß ≈ RAL 9003



Bodenmarkierungen

BODENFENSTER 1/2 DIN A4 QUER

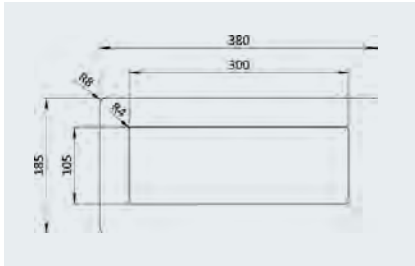

Ausführung	verschiedene Farben
Beschreibung	Geeignet für schnelles und sicheres Kennzeichnen von Park-, Lager- oder Abstellflächen usw. Selbstklebend und staplerfest, bietet diese formstabile Bodenmarkierung eine hohe Haltekraft. Sie ist für nahezu alle Industrieböden geeignet und lässt sich rückstandsfrei ablösen.
Material	Kunststoff PVC
Farbe	gelb, rot, blau, grün, weiß
Befestigung	mit rückseitiger Selbstklebefläche
Liefereinheit	10 Stück
Artikelnummer	ASPL_312.10 gelb ≈ RAL 1018 ASPL_312.20 rot ≈ RAL 3020 ASPL_312.40 blau ≈ RAL 5017 ASPL_312.50 grün ≈ RAL 6016 ASPL_312.60 weiß ≈ RAL 9003



FÜR FLURFÖRDERZEUGE VERBOTEN BODENSCHILD

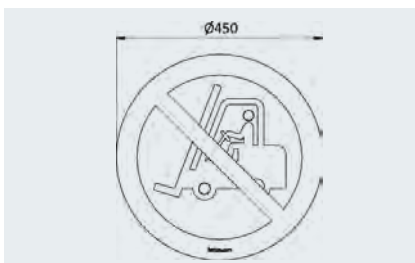

Ausführung	Verbotsschild
Beschreibung	Dieses selbstklebende Bodenschild eignet sich ideal für eine schnelle und zuverlässige Sicherheitskennzeichnung gemäß ASR A1.3 / DIN EN ISO 7010. Mit seiner hohen Haltekraft, staplerfesten und trittsicheren Eigenschaften ist es für nahezu alle Industrieböden geeignet. Die sehr gute Erkennbarkeit aus großer Entfernung sorgt für eine effektive Sicherheitsmaßnahme, und die rückstandsfreie Ablösbarkeit erleichtert die Handhabung und Wartung.
Material	Kunststoff PVC
Farbe	rot/weiß/schwarz
Befestigung	mit rückseitiger Selbstklebefläche
Liefereinheit	1 Stück
Artikelnummer	ASPL_313.00



Bodenmarkierungen

FÜR FUSSGÄNGER VERBOTEN BODENSCHILD

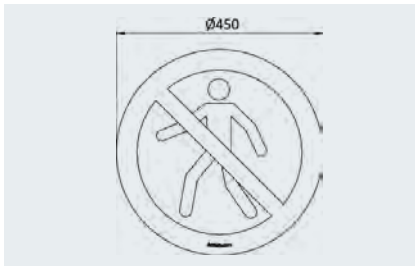

Ausführung	Verbotsschild
Beschreibung	Dieses selbstklebende Bodenschild eignet sich ideal für eine schnelle und zuverlässige Sicherheitskennzeichnung gemäß ASR A1.3 / DIN EN ISO 7010. Mit seiner hohen Haltekraft, staplerfesten und trittsicheren Eigenschaften ist es für nahezu alle Industrieböden geeignet. Die sehr gute Erkennbarkeit aus großer Entfernung sorgt für eine effektive Sicherheitsmaßnahme, und die rückstandsfreie Ablösbarkeit erleichtert die Handhabung und Wartung.
Material	Kunststoff PVC
Farbe	rot/weiß/schwarz
Befestigung	mit rückseitiger Selbstklebefläche
Liefereinheit	1 Stück
Artikelnummer	ASPL_313.01



GEHÖRSCHUTZ TRAGEN BODENSCHILD

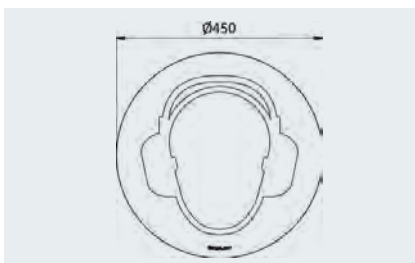
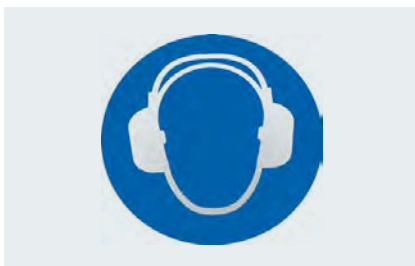

Ausführung	Gebotsschild
Beschreibung	Dieses selbstklebende Bodenschild eignet sich ideal für eine schnelle und zuverlässige Sicherheitskennzeichnung gemäß ASR A1.3 / DIN EN ISO 7010. Mit seiner hohen Haltekraft, staplerfesten und trittsicheren Eigenschaften ist es für nahezu alle Industrieböden geeignet. Die sehr gute Erkennbarkeit aus großer Entfernung sorgt für eine effektive Sicherheitsmaßnahme, und die rückstandsfreie Ablösbarkeit erleichtert die Handhabung und Wartung.
Material	Kunststoff PVC
Farbe	blau/weiß
Befestigung	mit rückseitiger Selbstklebefläche
Liefereinheit	1 Stück
Artikelnummer	ASPL_313.02



Bodenmarkierungen

KOPFSCHUTZ BENUTZEN BODENSCHILD

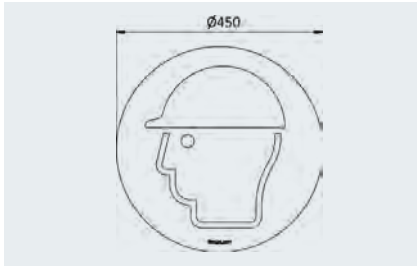

Ausführung	Gebotsschild
Beschreibung	Dieses selbstklebende Bodenschild eignet sich ideal für eine schnelle und zuverlässige Sicherheitskennzeichnung gemäß ASR A1.3 / DIN EN ISO 7010. Mit seiner hohen Haltekraft, staplerfesten und trittsicheren Eigenschaften ist es für nahezu alle Industrieböden geeignet. Die sehr gute Erkennbarkeit aus großer Entfernung sorgt für eine effektive Sicherheitsmaßnahme, und die rückstandsfreie Ablösbarkeit erleichtert die Handhabung und Wartung.
Material	Kunststoff PVC
Farbe	blau/weiß
Befestigung	mit rückseitiger Selbstklebefläche
Liefereinheit	1 Stück
Artikelnummer	ASPL_313.03



AUGENSCHUTZ BENUTZEN BODENSCHILD

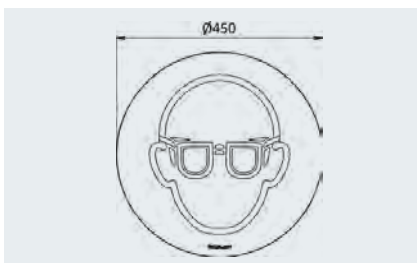

Ausführung	Gebotsschild
Beschreibung	Dieses selbstklebende Bodenschild eignet sich ideal für eine schnelle und zuverlässige Sicherheitskennzeichnung gemäß ASR A1.3 / DIN EN ISO 7010. Mit seiner hohen Haltekraft, staplerfesten und trittsicheren Eigenschaften ist es für nahezu alle Industrieböden geeignet. Die sehr gute Erkennbarkeit aus großer Entfernung sorgt für eine effektive Sicherheitsmaßnahme, und die rückstandsfreie Ablösbarkeit erleichtert die Handhabung und Wartung.
Material	Kunststoff PVC
Farbe	blau/weiß
Befestigung	mit rückseitiger Selbstklebefläche
Liefereinheit	1 Stück
Artikelnummer	ASPL_313.04



Bodenmarkierungen

FUSSSCHUTZ BENUTZEN BODENSCHILD

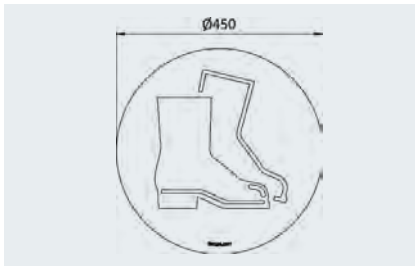

Ausführung	Gebotsschild
Beschreibung	Dieses selbstklebende Bodenschild eignet sich ideal für eine schnelle und zuverlässige Sicherheitskennzeichnung gemäß ASR A1.3 / DIN EN ISO 7010. Mit seiner hohen Haltekraft, staplerfesten und trittsicheren Eigenschaften ist es für nahezu alle Industrieböden geeignet. Die sehr gute Erkennbarkeit aus großer Entfernung sorgt für eine effektive Sicherheitsmaßnahme, und die rückstandsfreie Ablösbarkeit erleichtert die Handhabung und Wartung.
Material	Kunststoff PVC
Farbe	blau/weiß
Befestigung	mit rückseitiger Selbstklebefläche
Liefereinheit	1 Stück
Artikelnummer	ASPL_313.05



FUSSGÄNGERWEG BENUTZEN BODENSCHILD

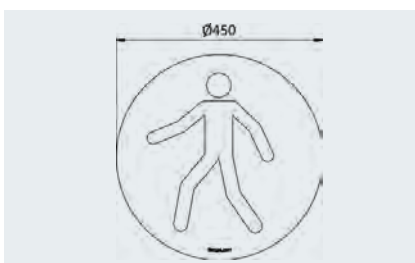

Ausführung	Gebotsschild
Beschreibung	Dieses selbstklebende Bodenschild eignet sich ideal für eine schnelle und zuverlässige Sicherheitskennzeichnung gemäß ASR A1.3 / DIN EN ISO 7010. Mit seiner hohen Haltekraft, staplerfesten und trittsicheren Eigenschaften ist es für nahezu alle Industrieböden geeignet. Die sehr gute Erkennbarkeit aus großer Entfernung sorgt für eine effektive Sicherheitsmaßnahme, und die rückstandsfreie Ablösbarkeit erleichtert die Handhabung und Wartung.
Material	Kunststoff PVC
Farbe	blau/weiß
Befestigung	mit rückseitiger Selbstklebefläche
Liefereinheit	1 Stück
Artikelnummer	ASPL_313.06



Bodenmarkierungen

WARNUNG VOR FLURFÖRDERZEUGEN BODENSCHILD



Ausführung	Warn- und Hinweisschild
Beschreibung	Dieses selbstklebende Bodenschild eignet sich ideal für eine schnelle und zuverlässige Sicherheitskennzeichnung gemäß ASR A1.3 / DIN EN ISO 7010. Mit seiner hohen Haltekraft, staplerfesten und trittsicheren Eigenschaften ist es für nahezu alle Industrieböden geeignet. Die sehr gute Erkennbarkeit aus großer Entfernung sorgt für eine effektive Sicherheitsmaßnahme, und die rückstandsfreie Ablösbarkeit erleichtert die Handhabung und Wartung.
Material	Kunststoff PVC
Farbe	gelb/schwarz
Befestigung	mit rückseitiger Selbstklebefläche
Liefereinheit	1 Stück
Artikelnummer	ASPL_313.07



WARNUNG VOR RUTSCHGEFAHR BODENSCHILD



Ausführung	Warn- und Hinweisschild
Beschreibung	Dieses selbstklebende Bodenschild eignet sich ideal für eine schnelle und zuverlässige Sicherheitskennzeichnung gemäß ASR A1.3 / DIN EN ISO 7010. Mit seiner hohen Haltekraft, staplerfesten und trittsicheren Eigenschaften ist es für nahezu alle Industrieböden geeignet. Die sehr gute Erkennbarkeit aus großer Entfernung sorgt für eine effektive Sicherheitsmaßnahme, und die rückstandsfreie Ablösbarkeit erleichtert die Handhabung und Wartung.
Material	Kunststoff PVC
Farbe	gelb/schwarz
Befestigung	mit rückseitiger Selbstklebefläche
Liefereinheit	1 Stück
Artikelnummer	ASPL_313.08



Schilderrahmen

PLAKATRAHMEN DIN A3 (SET)

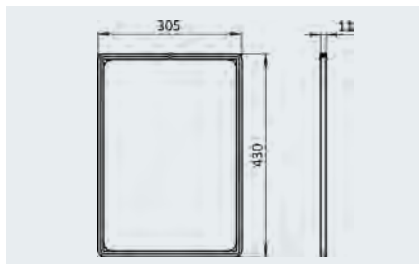
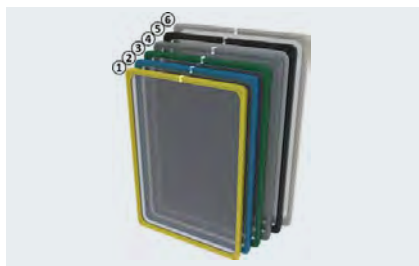

Ausführung	DIN A3
Beschreibung	Um Regale und Lagerplätze deutlich zu kennzeichnen, kann die transparente Sichtfolie verwendet werden, welche beidseitig nutzbar ist. Dank der Entspiegelung ist sie scannerfreundlich und kann in verschiedenen Rahmenfarben für individuelle Visualisierungen im Hoch- und Querformat eingesetzt werden.
Material	Rahmen: Kunststoff PS Sichtfolie: Kunststoff PET Clip: Kunststoff PC
Farbe	gelb, blau, grün, grau, schwarz, weiß
Set	1 Rahmen 1 Sichtfolie 1 Clip
Liefereinheit	5 Sets
Artikelnummer	ASPL_500.10 gelb ≈ RAL 1016 ASPL_500.40 blau ≈ RAL 5015 ASPL_500.50 grün ≈ RAL 6029 ASPL_500.60 weiß ≈ RAL 9001 ASPL_500.80 schwarz ≈ RAL 9005 ASPL_500.XX grau ≈ RAL 7045

PLAKATRAHMEN DIN A4 (SET)

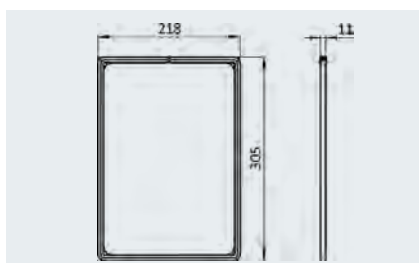
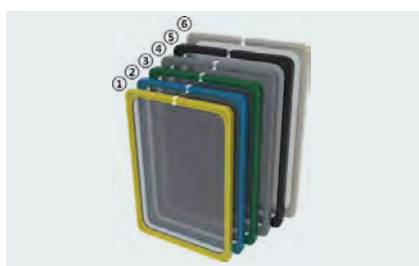

Ausführung	DIN A4
Beschreibung	Um Regale und Lagerplätze deutlich zu kennzeichnen, kann die transparente Sichtfolie verwendet werden, welche beidseitig nutzbar ist. Dank der Entspiegelung ist sie scannerfreundlich und kann in verschiedenen Rahmenfarben für individuelle Visualisierungen im Hoch- und Querformat eingesetzt werden.
Material	Rahmen: Kunststoff PS Sichtfolie: Kunststoff PET Clip: Kunststoff PC
Farbe	gelb, blau, grün, grau, schwarz, weiß
Set	1 Rahmen 1 Sichtfolie 1 Clip
Liefereinheit	5 Sets
Artikelnummer	ASPL_501.10 gelb ≈ RAL 1016 ASPL_501.40 blau ≈ RAL 5015 ASPL_501.50 grün ≈ RAL 6029 ASPL_501.60 weiß ≈ RAL 9001 ASPL_501.80 schwarz ≈ RAL 9005 ASPL_501.XX grau ≈ RAL 7045

Schilderrahmen

VERSCHLUSSCLIP

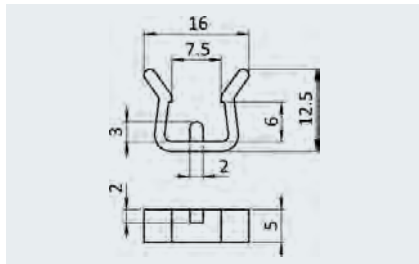

Ausführung	für Plakatrahmen DIN A4 und DIN A3
Beschreibung	Zur Sicherung von Plakatrahmen und zur Verhinderung des Herausfallens der Sichtfolie ist ein rückstandsfrei ablösbarer Verschluss vorgesehen.
Material	Kunststoff PC
Farbe	transparent
Liefereinheit	10 Stück
Artikelnummer	ASPL_502.00

AUFHÄNGEHAKEN

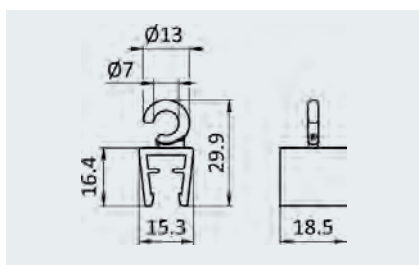

Ausführung	für Plakatrahmen DIN A4 und DIN A3
Beschreibung	Das Anbringen von Plakatrahmen ist schnell und einfach, und der Austausch der Plakatrahmen erfolgt mühelos durch offene Haken, die rückstandsfrei ablösbar sind.
Material	Kunststoff PC
Farbe	transparent
Liefereinheit	10 Stück
Artikelnummer	ASPL_503.00

Schilderrahmen

AUFHÄNGEÖSE

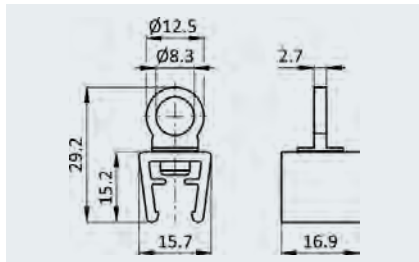

Ausführung	für Plakatrahmen DIN A4 und DIN A3
Beschreibung	Das Anbringen von Plakatrahmen ist schnell und unkompliziert, und durch die geschlossene, 360° drehbare Öse ist das Aufhängen sicher.
Material	Kunststoff PA
Farbe	transparent
Liefereinheit	10 Stück
Artikelnummer	ASPL_504.00

ROHRKLAMMER

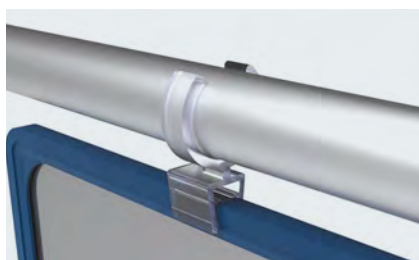
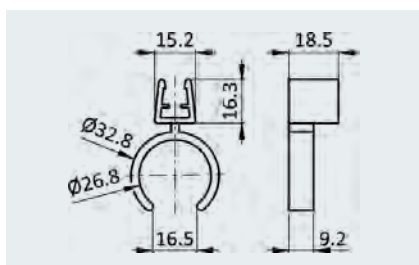

Ausführung	für Plakatrahmen DIN A4 und DIN A3
Beschreibung	Eine robuste Möglichkeit, Plakatrahmen sicher an Rohren und Rundrohrprofilen mit einem Außendurchmesser von Ø 28 mm - 30 mm anzubringen.
Material	Kunststoff PA
Farbe	transparent
Liefereinheit	10 Stück
Artikelnummer	ASPL_505.00

Schilderrahmen

T-VERBINDERPLATTE D28

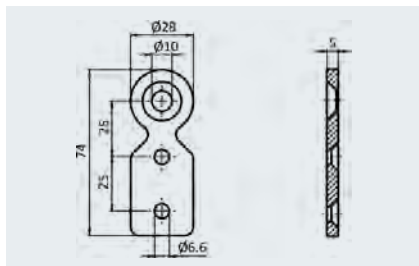

Ausführung	Verbinderplatte für Rundrohr
Beschreibung	Eine robuste Möglichkeit zum Verbinden von Rundrohren an Konstruktionsprofile mit Aluminiumprofilen durch Senkkopfschrauben 1x M8 und 2x M6.
Material	Stahl
Liefereinheit	10 Stück
Artikelnummer	ASPL_507.00

S-Haken

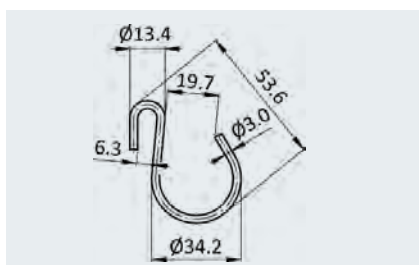

Ausführung	für Plakatrahmen DIN A4 und DIN A3
Beschreibung	Das Anbringen von Plakatrahmen ist schnell und einfach.
Material	Stahl
Oberfläche	verzinkt
Liefereinheit	10 Stück
Artikelnummer	ASPL_508.00

Schilderrahmen

KNOTENKETTE

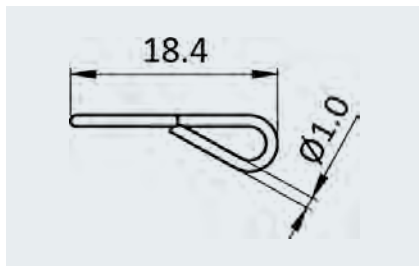

Ausführung	für Plakatrahmen DIN A4 und DIN A3
Beschreibung	Eine zuverlässige und unkomplizierte Methode, um Plakatrahmen stabil aufzuhängen. Die Kette ist leicht zu kürzen und ermöglicht eine 360° Drehung.
Material	Stahl
Oberfläche	verzinkt
Liefereinheit	30 Meter
Artikelnummer	ASPL_509.00

MAGNETHALTER, DREHBAR

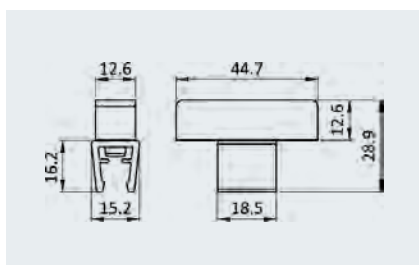

Ausführung	für Plakatrahmen DIN A4 und DIN A3
Beschreibung	Eine zuverlässige und unkomplizierte Methode, um Plakatrahmen stabil aufzuhängen. Einfaches Anbringen durch integrierten Magneten, 360° drehbar.
Material	Kunststoff PA
Farbe	transparent
Liefereinheit	10 Stück
Artikelnummer	ASPL_510.00

Schilderrahmen

DECKENMAGNET MIT HAKEN

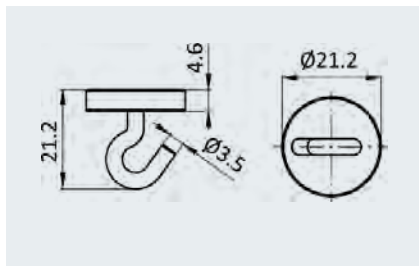

Ausführung	für Plakatrahmen DIN A4 und DIN A3
Beschreibung	Eine zuverlässige und unkomplizierte Methode, um Plakatrahmen stabil aufzuhängen. Einfaches Anbringen durch integrierten Magneten.
Material	Gehäuse: Kunststoff PA Magnet: Neodym
Farbe	weiß
Tragkraft	10 kg
Liefereinheit	10 Stück
Artikelnummer	ASPL_511.00

Visual Bords

MAGNETISCHES DOKUMENTENFENSTER DIN A4

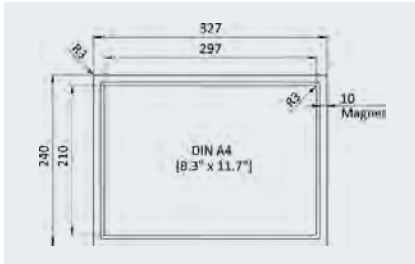
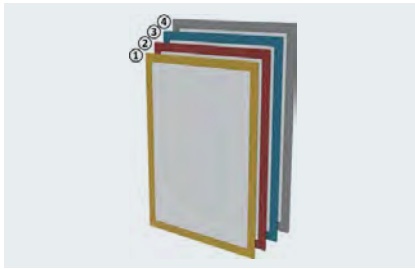

Ausführung	DIN A4 Hochformat / Querformat
Beschreibung	Für eine flexible und strukturierte Darstellung von Informationen auf magnetischen Oberflächen wie Visual Boards oder Whiteboards bietet dieses Produkt eine sichere Befestigung. Es ermöglicht eine farbliche Kennzeichnung für unterschiedliche Kennzahlen oder Themenblöcke und schützt Dokumente vor Verschmutzung. Der Rahmen ist fest zwischen der Außenfolie und dem umlaufenden Magnetrand eingeschlossen. Dokumente können einfach im Hoch- oder Querformat ausgetauscht werden und durch die vier magnetischen Seiten ist eine einfache Neupositionierung möglich.
Material	Kunststoff PC
Farbe	gelb, rot, blau, grau
Liefereinheit	10 Stück
Artikelnummer	ASPL_700.10 gelb ≈ RAL 1018 ASPL_700.20 rot ≈ RAL 3020 ASPL_700.40 blau ≈ RAL 5017 ASPL_700.50 grau ≈ RAL 7045

MAGNETISCHES DOKUMENTENFENSTER DIN A3

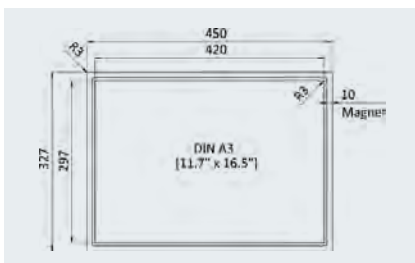

Ausführung	DIN A3 Hochformat / Querformat
Beschreibung	Für eine flexible und strukturierte Darstellung von Informationen auf magnetischen Oberflächen wie Visual Boards oder Whiteboards bietet dieses Produkt eine sichere Befestigung. Es ermöglicht eine farbliche Kennzeichnung für unterschiedliche Kennzahlen oder Themenblöcke und schützt Dokumente vor Verschmutzung. Der Rahmen ist fest zwischen der Außenfolie und dem umlaufenden Magnetrand eingeschlossen. Dokumente können einfach im Hoch- oder Querformat ausgetauscht werden und durch die vier magnetischen Seiten ist eine einfache Neupositionierung möglich.
Material	Kunststoff PC
Farbe	gelb, rot, blau, grau
Liefereinheit	10 Stück
Artikelnummer	ASPL_701.10 gelb ≈ RAL 1018 ASPL_701.20 rot ≈ RAL 3020 ASPL_701.40 blau ≈ RAL 5017 ASPL_701.50 grau ≈ RAL 7045



Materialtransport

Bodenroller für KLT	39
Parkschienen.	40
Endkappen für Parkschienen	41
Positionsmarkierung Endkappe für Parkschienen. . .	44
Einführungskappe für Führungsschiene	44
Schraubenabdeckung Einführungskappe	45
Befestigungsset Einführungskappe	45
Verbindungsblech für Führungsschiene	46
Streckenverbinder 140 I	46
Bürstenbremse für Führungsschiene	47
Verstellbarer Rollen-Endanschlag für Führungsschiene	47
Führungsschiene FIFO	48

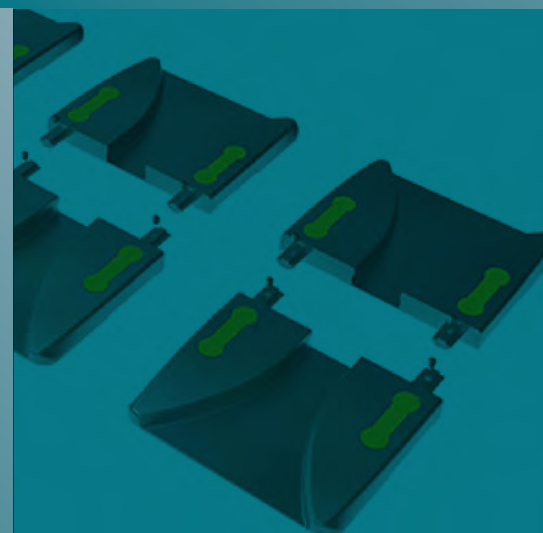

Materialtransport

BODENROLLER FÜR KLT 600 X 400, MIT 4 LENKROLLEN

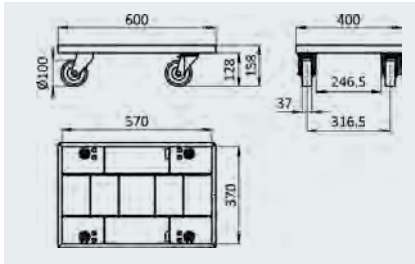

Ausführung	vormontiert
Beschreibung	Für maximale Flexibilität im innerbetrieblichen Materialtransport sind unsere Bodenroller passgenau für KLT und Eurobehälter konzipiert, stapelbar und um 360° drehbar.
Material	Bodenrollerrahmen: Stahl Rollengehäuse: Stahl Rolle: siehe Tabelle Schrauben: Stahl
Oberfläche	Bodenrollerrahmen: verzinkt Rollengehäuse: verzinkt Schrauben: verzinkt
Liefereinheit	1 Stück
Artikelnummer	ASPL_800.00 Kunststoff PP ASPL_800.01 Kunststoff PP ASPL_800.02 Vollgummi

BODENROLLER FÜR KLT 600 X 400, MIT 2 LENK- UND 2 BOCKROLLEN

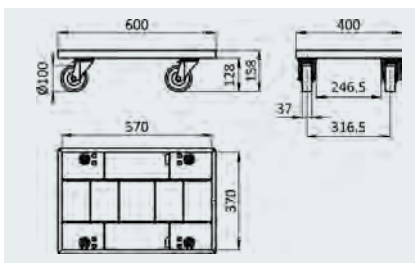

Ausführung	vormontiert
Beschreibung	Für maximale Flexibilität im innerbetrieblichen Materialtransport sind unsere Bodenroller passgenau für KLT und Eurobehälter konzipiert, stapelbar und um 360° drehbar.
Material	Bodenrollerrahmen: Stahl Rollengehäuse: Stahl Rolle: siehe Tabelle Schrauben: Stahl
Oberfläche	Bodenrollerrahmen: verzinkt Rollengehäuse: verzinkt Schrauben: verzinkt
Liefereinheit	1 Stück
Artikelnummer	ASPL_801.00 Kunststoff PP/Kunststoff PP ASPL_801.01 Kunststoff PP/Kunststoff PP ASPL_801.02 Vollgummi/Vollgummi ASPL_801.03 Kunststoff PP/Vollgummi

Materialbereitstellung

PARKSCHIENE FLACH/FLACH (SET)

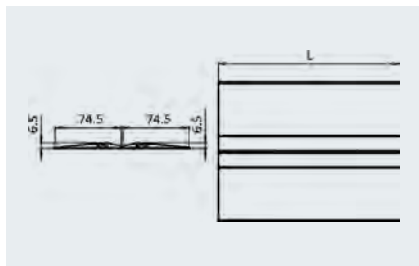
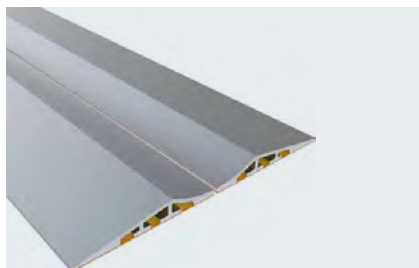

Ausführung	flach/flach, für schwere Gewichte
Beschreibung	Die Parkschiene ermöglicht das präzise Positionieren von Bodenrollern oder Materialwägen und sind für verschiedene Rollendurchmesser geeignet. Sie benötigen keine Bremsen, sind selbstklebend und können werkzeuglos montiert werden, ohne dass Verschrauben erforderlich ist. Sie sind sofort einsatzbereit.
Material	Aluminium
Oberfläche	blank
Befestigung	mit rückseitiger Selbstklebefläche
Liefeinheit	1 Set (= 2 Stück)
Artikelnummer	ASPL_900_2400

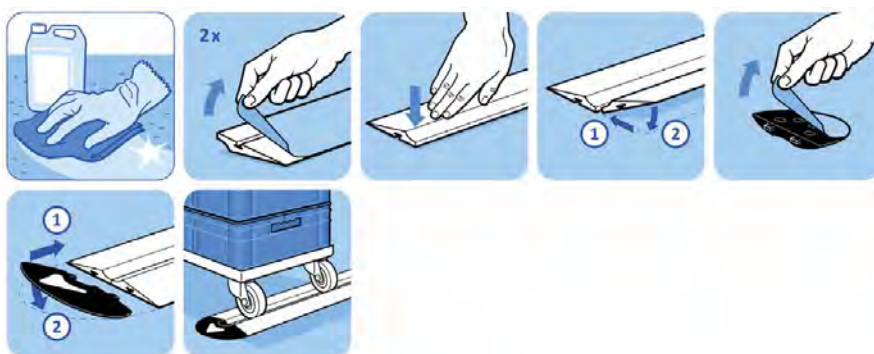

PARKSCHIENE FLACH/HOCH (SET)

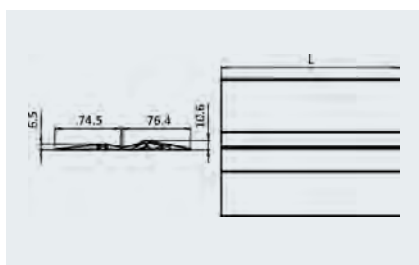
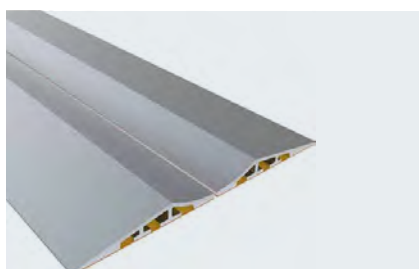

Ausführung	flach/hoch, für mittlere bis schwere Gewichte
Beschreibung	Die Parkschiene ermöglicht das präzise Positionieren von Bodenrollern oder Materialwägen und sind für verschiedene Rollendurchmesser geeignet. Sie benötigen keine Bremsen, sind selbstklebend und können werkzeuglos montiert werden, ohne dass Verschrauben erforderlich ist. Sie sind sofort einsatzbereit.
Material	Aluminium
Oberfläche	blank
Befestigung	mit rückseitiger Selbstklebefläche
Liefeinheit	1 Set (= 2 Stück)
Artikelnummer	ASPL_901_2400

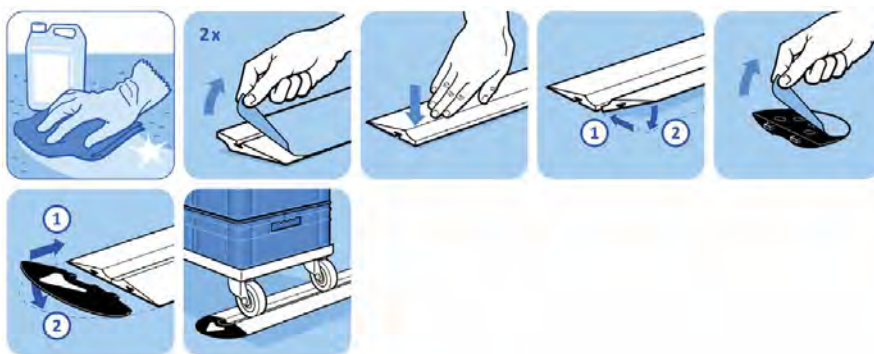

Materialbereitstellung

PARKSCHIENE HOCH/HOCH (SET)

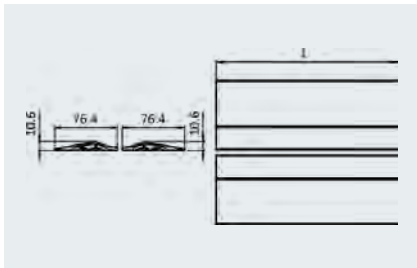
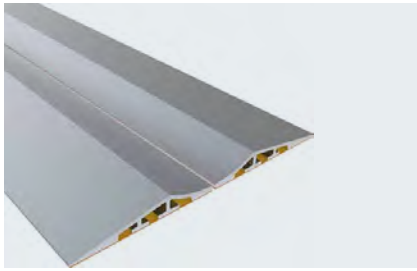

Ausführung	hoch/hoch, für leichte bis mittlere Gewichte
Beschreibung	Die Parkschiene ermöglicht ermöglichen das präzise Positionieren von Bodenrollern oder Materialwägen und sind für verschiedene Rollendurchmesser geeignet. Sie benötigen keine Bremsen, sind selbstklebend und können werkzeuglos montiert werden, ohne dass Verschrauben erforderlich ist. Sie sind sofort einsatzbereit.
Material	Aluminium
Oberfläche	blank
Befestigung	mit rückseitiger Selbstklebefläche
Liefereinheit	1 Set (= 2 Stück)
Artikelnummer	ASPL_902_2400

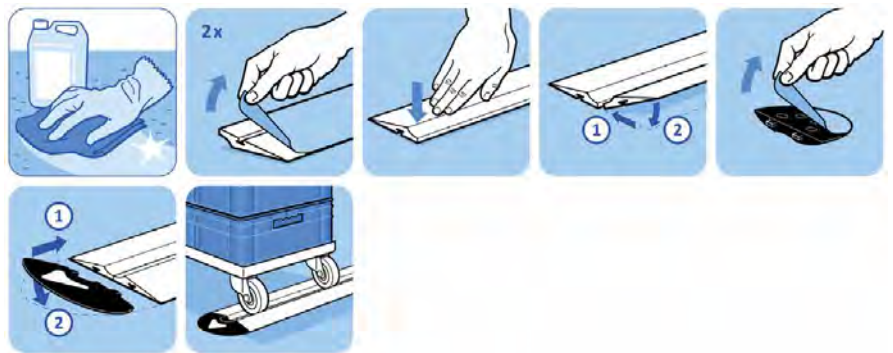

ENDKAPPE FÜR PARKSCHIENE FLACH/FLACH (SET)

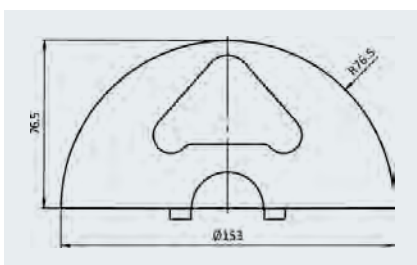

Ausführung	normale Ausführung, für Raddurchmesser ≤ 100 mm
Beschreibung	Einzelne Endkappen, die selbstklebend sind und gelbe Positionsmarkierungen haben, um die Position der Räder von Bodenrollern oder Materialwägen in der Parkspur anzuzeigen.
Material	Endkappen: Kunststoff PA, glaskugelverstärkt Positionsmarkierungen: Kunststoff PET
Farbe	Endkappen: schwarz Positionsmarkierungen: gelb \approx RAL 1003 Anschraubset (optional) Dübel: gelb
Set	1 Endkappe links, 1 Endkappe rechts, 2 Positionsmarkierungen
Befestigung	mit rückseitiger Selbstklebefläche
Liefereinheit	1 Set
Artikelnummer	ASPL_903.00



Materialbereitstellung

ENDKAPPE FÜR PARKSCHIENE FLACH/HOCH (SET)

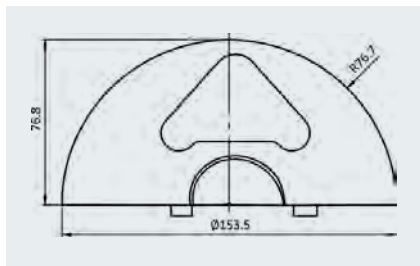

Ausführung	normale Ausführung, für Raddurchmesser ≤ 100 mm
Beschreibung	Einzelne Endkappen, die selbstklebend sind und gelbe Positionsmarkierungen haben, um die Position der Räder von Bodenrollern oder Materialwägen in der Parkspur anzuzeigen.
Material	Endkappen: Kunststoff PA, glaskugelverstärkt Positionsmarkierungen: Kunststoff PET
Farbe	Endkappen: schwarz Positionsmarkierungen: gelb ≈ RAL 1003 Anschraubset (optional) Dübel: gelb
Set	1 Endkappe links, 1 Endkappe rechts, 2 Positionsmarkierungen
Befestigung	mit rückseitiger Selbstklebefläche
Liefereinheit	1 Set
Artikelnummer	ASPL_903.01



ENDKAPPE FÜR PARKSCHIENE HOCH/HOCH (SET)

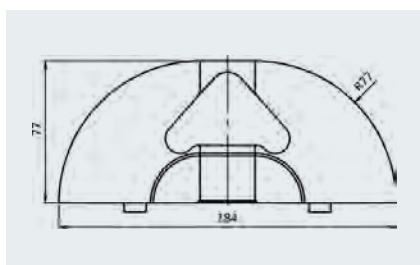

Ausführung	normale Ausführung, für Raddurchmesser ≤ 100 mm
Beschreibung	Einzelne Endkappen, die selbstklebend sind und gelbe Positionsmarkierungen haben, um die Position der Räder von Bodenrollern oder Materialwägen in der Parkspur anzuzeigen.
Material	Endkappen: Kunststoff PA, glaskugelverstärkt Positionsmarkierungen: Kunststoff PET
Farbe	Endkappen: schwarz Positionsmarkierungen: gelb ≈ RAL 1003 Anschraubset (optional) Dübel: gelb
Set	1 Endkappe links, 1 Endkappe rechts, 2 Positionsmarkierungen
Befestigung	mit rückseitiger Selbstklebefläche
Liefereinheit	1 Set
Artikelnummer	ASPL_903.02



Materialbereitstellung

ENDKAPPE XL FÜR PARKSCHIENE FLACH/HOCH (SET)

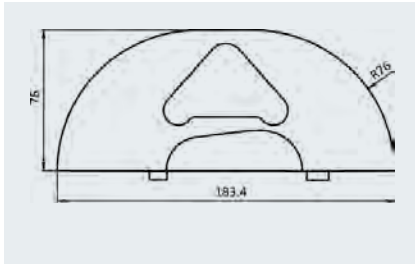

Ausführung	XL-Ausführung, für Raddurchmesser > 100 mm
Beschreibung	XL-Endkappen, die keine Distanzstücke für große Raddurchmesser benötigen. Sie sind selbstklebend und haben gelbe Positionsmarkierungen mit Signalwirkung, um die Position der Räder von Bodenrollern oder Materialwägen in der Parkspur anzuzeigen.
Material	Endkappen: Kunststoff PA, glaskugelverstärkt Positionsmarkierungen: Kunststoff PET
Farbe	Endkappen: schwarz Positionsmarkierungen: gelb = RAL 1003 Anschraubset (optional) Dübel: gelb
Set	1 Endkappe links, 1 Endkappe rechts, 2 Positionsmarkierungen
Befestigung	mit rückseitiger Selbstklebefläche
Liefereinheit	1 Set
Artikelnummer	ASPL_903.03

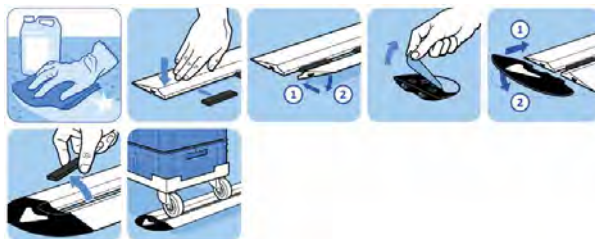

ENDKAPPE XL FÜR PARKSCHIENE HOCH/HOCH (SET)

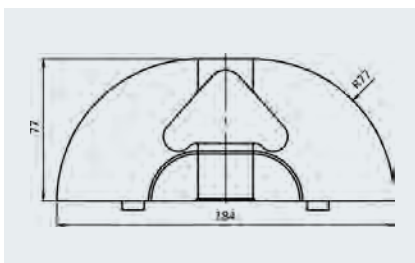

Ausführung	XL-Ausführung, für Raddurchmesser > 100 mm
Beschreibung	XL-Endkappen, die keine Distanzstücke für große Raddurchmesser benötigen. Sie sind selbstklebend und haben gelbe Positionsmarkierungen mit Signalwirkung, um die Position der Räder von Bodenrollern oder Materialwägen in der Parkspur anzuzeigen.
Material	Endkappen: Kunststoff PA, glaskugelverstärkt Positionsmarkierungen: Kunststoff PET Anschraubset (optional) Schraube: Stahl Anschraubset (optional) Dübel: Kunststoff
Farbe	Endkappen: schwarz Positionsmarkierungen: gelb = RAL 1003 Anschraubset (optional) Dübel: gelb
Set	2 XL Endkappen 2 Positionsmarkierungen
Befestigung	mit rückseitiger Selbstklebefläche
Liefereinheit	1 Set
Artikelnummer	ASPL_903.04



Materialbereitstellung

POSITIONSMARKIERUNG ENDKAPPE FÜR PARKSCHIENE

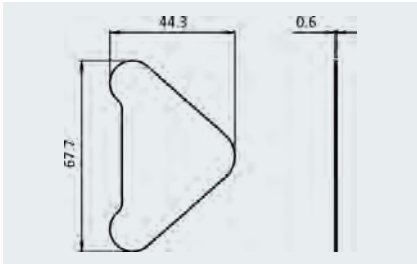

Ausführung	selbstklebend
Beschreibung	Die gelben Positionsmarkierungen dienen dazu, die Position der Räder von Bodenrollern oder Materialwägen in der Parkschiene anzuzeigen und können separat als Ersatz erworben werden. Sie werden verwendet, um die Anschraubbohrungen der Endkappen abzudecken.
Material	Kunststoff PET
Farbe	gelb ≈ RAL 1003
Befestigung	mit rückseitiger Selbstklebefläche
Liefereinheit	1 Set
Artikelnummer	ASPL_903.05

EINFÜHRUNGSKAPPE FÜR FÜHRUNGSSCHIENE FIFO (SET)

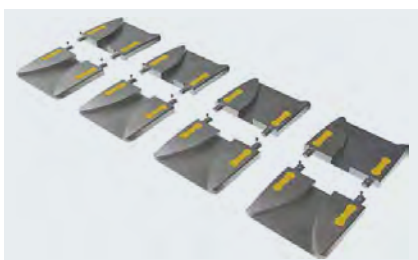
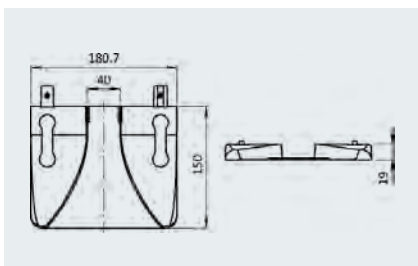
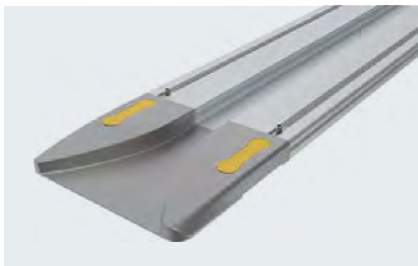

Ausführung	Aluminiumdruckguss
Beschreibung	Um die Beladung und Entladung von FIFO-Bahnhöfen mit Bodenrollern zu erleichtern, können diese robusten Einführungskappen mit beiliegenden Gewindestiften direkt in die Nut der Führungsschienen des FIFO-Bahnhofs montiert werden. Die gelbe Farbe der Schraubenabdeckung dient als Signal, um die Einführungsposition für die Räder der Bodenroller anzuzeigen.
Material	Einführungskappen: Aluminiumdruckguss Schraubenabdeckungen: Kunststoff PC Gewindestifte: Stahl
Farbe	Schraubenabdeckungen: gelb ≈ RAL 1003
Set	8 Einführungskappen 16 Schraubenabdeckungen 16 Gewindestifte ISO 4027 - M6 x 8
Befestigung	vorderseitig mit Senkschrauben M6
Liefereinheit	1 Set
Artikelnummer	ASPL_904.01



Materialbereitstellung

SCHRAUBENABDECKUNG EINFÜHRUNGSKAPPE FÜR FÜHRUNGSSCHIENE FIFO

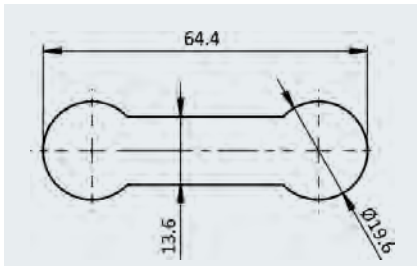
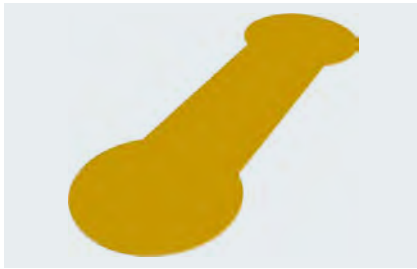

Ausführung	selbstklebend
Beschreibung	Die gelbe Schraubenabdeckung dient dazu, die Anschraubbohrung der Einführungskappen für die Führungsschiene FIFO zu verdecken. Sie signalisiert die Einführungsposition für die Räder von Bodenrollern.
Material	Kunststoff PET
Farbe	gelb ≈ RAL 1003
Befestigung	mit rückseitiger Selbstklebefläche
Liefereinheit	20 Stück
Artikelnummer	ASPL_904.02

BEFESTIGUNGSSET EINFÜHRUNGSKAPPE FÜR FÜHRUNGSSCHIENE FIFO

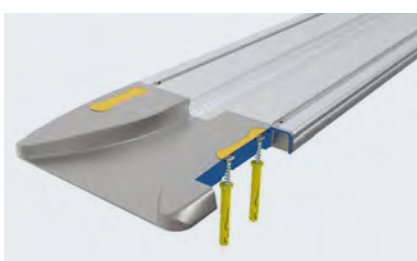
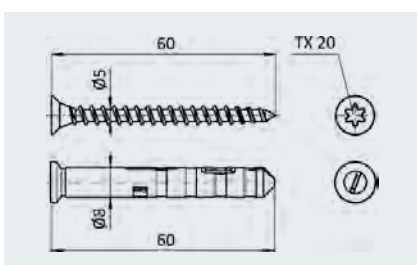

Ausführung	Stahl
Beschreibung	Das Befestigungsset dient zum Befestigen von Einführungskappen für die Führungsschiene FIFO am Boden.
Material	Dübel: Kunststoff Schrauben: Stahl
Oberfläche	Schrauben: galvanisiert
Farbe	Dübel: gelb
Set	8 Dübel 8 x 60 8 Schrauben 5 x 60
Artikelnummer	ASPL_904.03

Materialbereitstellung

VERBINDUNGSBLECH FÜR FÜHRUNGSSCHIENE FIFO (SET)

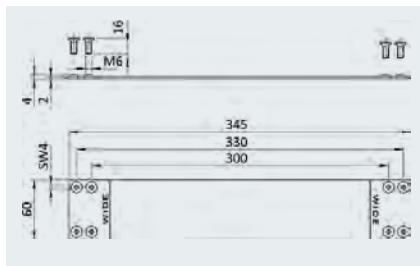
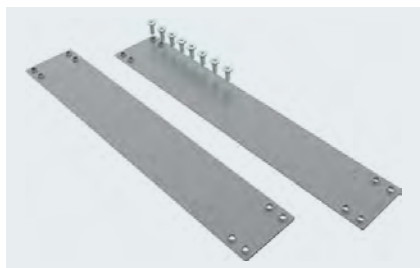

Ausführung	Edelstahl
Beschreibung	Dieses Produkt dient dazu, zwei Führungsschienen FIFO parallel zu verbinden und als Abstandhalter zur Ausrichtung der Spur zu verwenden. Es kann mithilfe der beiliegenden Schrauben an den Einführungskappen befestigt werden.
Material	Edelstahl
Oberfläche	blank
Set	2 Verbindungsbleche 8 Schrauben DIN 7991 (ISO 10642) - M6 x 16
Liefereinheit	1 Set
Artikelnummer	ASPL_904.04

STRECKENVERBINDER 140 I, NUT 8 (SET)

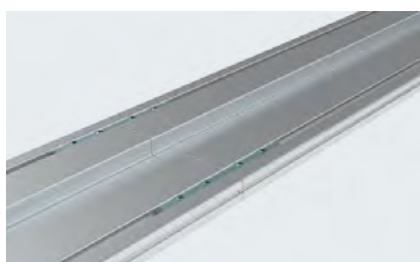
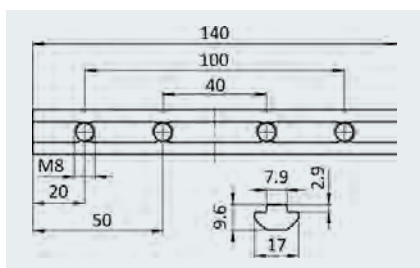
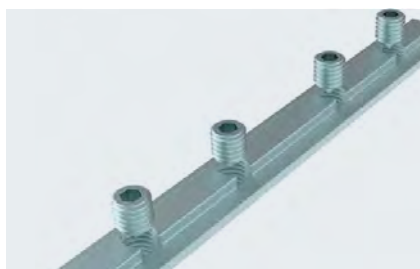

Ausführung	Edelstahl
Beschreibung	Zur Verbindung von zwei Führungsschienen oder Aluminiumprofilen an ihren Stirnseiten ohne die Notwendigkeit einer Profilbearbeitung.
Material	Stahl
Oberfläche	verzinkt
Set	1 Streckenverbinder 140 - Nut 8 4 Schrauben DIN 914 - M8 x 10
Liefereinheit	10 Set
Artikelnummer	ASPL_904.05

Materialbereitstellung

BÜRSTENBREMSE FÜR FÜHRUNGSSCHIENE FIFO

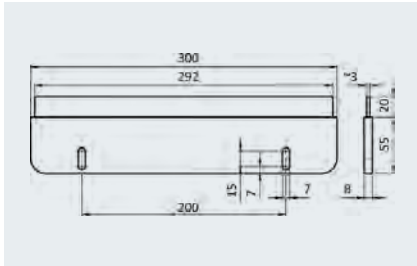
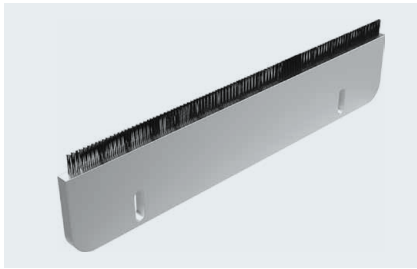

Ausführung	Aluminium, Nut 8
Beschreibung	Dieses Produkt dient zum Bremsen und Stoppen von Bodenrollern in Führungsschienen und ist variabel fixierbar über Nut an der Führungsschiene FIFO.
Material	Körper: Aluminium Fasern: Kunststoff PA
Oberfläche	Körper: eloxiert
Farbe	Fasern: schwarz
Masse	Gesamtlänge: 300 mm Höhe der Fasern: 20 mm
Liefereinheit	1 Stück
Artikelnummer	ASPL_904.06

VERSTELLBARER ROLLEN-ENDANSCHLAG FÜR FÜHRUNGSSCHIENE FIFO (SET)

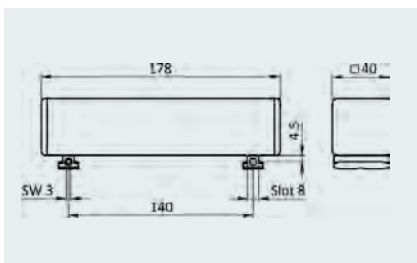

Ausführung	Aluminium
Beschreibung	Dieses Produkt dient zum Stoppen von Bodenrollern in Führungsschienen FIFO. Die Montage ist einfach mit den beiliegenden Verbindern.
Material	Profil: Aluminium Abdeckkappen: Kunststoff PA Verbinder: Stahl
Oberfläche	Profil: eloxiert Verbinder: verzinkt
Farbe	Abdeckkappen: grau ≈ RAL 7042
Set	1 Profilstück#b 2 Abdeckkappen 2 Verbinder
Liefereinheit	1 Set
Artikelnummer	ASPL_904.07

Materialbereitstellung

FÜHRUNGSSCHIENE FIFO (SET)

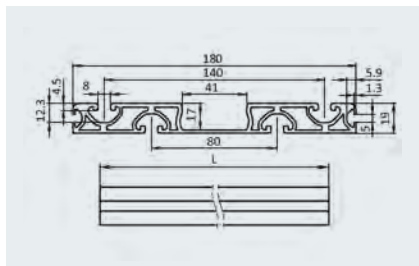
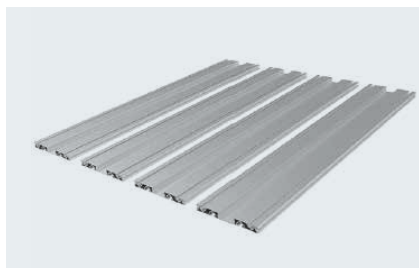

Ausführung	Aluminium, eloxiert
Beschreibung	Zur einseitigen Führung von Bodenrollern in FIFO-Bahnhöfen mit einer Radbreite von bis zu 40 mm. Die Schienen verfügen jeweils über 2 Nuten oben, unten und seitlich. Zur Verlängerung können zwei Führungsschienen stirnseitig mit Streckenverbindern in den Nuten verbunden werden. Die Montage von Beschilderungspfosten in die Nut von oben ist ebenfalls möglich.
Material	Aluminium
Oberfläche	eloxiert
Liefereinheit	1 Set (= 4 Stück)
Artikelnummer	ASPL_904.2400

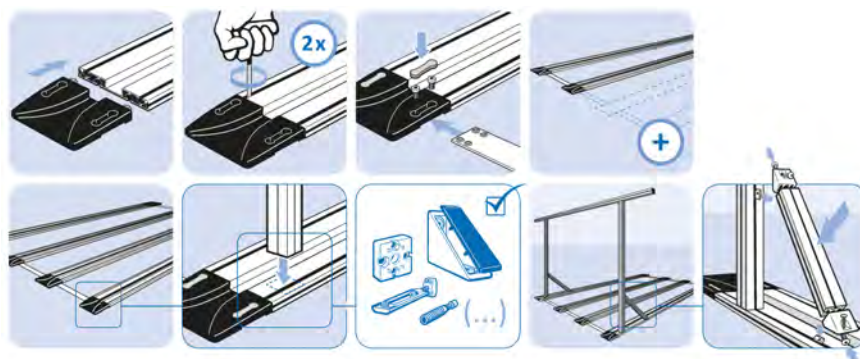



Drehstühle & Sitzhilfen

Arbeitsdrehstuhl Rollen	50
Arbeitsdrehstuhl Bodengleiter	50
Arbeitsdrehstuhl Workster	51
Fußstütze EFS 90	51
Fußstütze EFS 92	52
Fußstütze EFS 93	52
Sitzhocker Buche	53
Sitzhocker mit Toolbox	54
Sitzhocker ohne Toolbox	54
Sitzhocker mit Stoffbezug	55
Sitzhocker mit Kunstlederbezug	55
Stehhilfe AFO-PU1	56
Stehhilfe Kunstleder schwarz	56
Stehhilfe Stoff schwarz	57
Stehhilfe Stoff schwarz, Fußablage	57
Stehhilfe Stoff anthrazit	58
Stehhilfe Kunststoff schwarz	58
Stehhilfe schwarz	59
Stehhilfe Sattel schwarz	61
Stehhilfe nicht drehbar	62
Toolbox 2 tlg	63

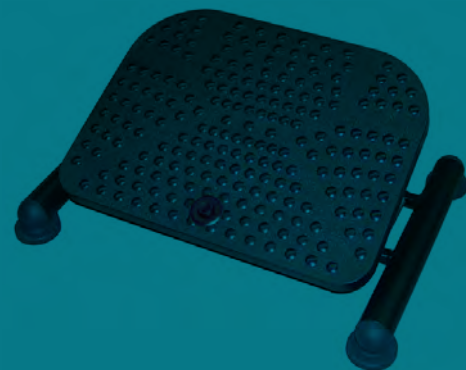

Drehstühle & Sitzhilfen

ARBEITSDREHSTUHL ROLLEN



Ausführung	W13-25-TR-PU; PU-Schaum, XXL
Beschreibung	Arbeitsdrehstuhl mit XXL-PU-Schaum und Antischock-Sicherung, um ein ungewolltes Vorschnellen des Rückens nach dem Lösen der Arretierung zu verhindern.
Zertifizierung	GS-Zertifizierung
Gewicht	18,5 kg
Sitzhöhe	470 bis 610 mm
Breite x Tiefe	450 x 450 mm
Belastbarkeit	250 kg
Farbe	schwarz
Material Sitz	PU
Material Fußkreuz	Stahl
Rollen	Ja
Bodengleiter	Nein
Artikelnummer	ASPL_Z1070

ARBEITSDREHSTUHL BODENGLEITER



Ausführung	W13-25-TR-PU; PU-Schaum, XXL
Beschreibung	Arbeitsdrehstuhl mit XXL-PU-Schaum und Antischock-Sicherung, um ein ungewolltes Vorschnellen des Rückens nach dem Lösen der Arretierung zu verhindern.
Zertifizierung	GS-Zertifizierung
Gewicht	18,5 kg
Sitzhöhe	440 bis 580 mm
Breite x Tiefe	450 x 450 mm
Belastbarkeit	250 kg
Farbe	schwarz
Material Sitz	PU
Material Fußkreuz	Stahl
Rollen	Nein
Bodengleiter	Ja
Artikelnummer	ASPL_Z1072

Drehstühle & Sitzhilfen

ARBEITSDREHSTUHL WORKSTER LIGHT W5



Ausführung	W5-TR-PU; PU-Schaum
Beschreibung	Arbeitsdrehstuhl W5-TR-PU, auch bekannt als WORKSTER LIGHT W5, verfügt über eine Gasfeder, eine PU-Sitzgarnitur und Rollen. Er besitzt ein strapazierfähiges, leichtes Kunststoff-Fußkreuz. Die Rückenfunktion ist höhenverstellbar, neigungsverstellbar und pendelnd gelagert. Die Sitzfunktion ist höhenverstellbar, neigungsverstellbar und drehbar. Der W5 ist GS-zertifiziert.
Zertifizierung	GS-Zertifizierung
Gewicht	10,5 kg
Sitzhöhe	510 bis 650 mm
Breite x Tiefe	400 x 380 mm
Belastbarkeit	120 kg
Farbe	schwarz
Material Sitz	PU
Material Fußkreuz	Kunststoff
Rollen	Ja
Bodengleiter	Nein
Artikelnummer	ASPL_Z80100

FUSSSTÜTZE EFS 90



Ausführung	EFS 90 Fußstütze
Beschreibung	Die Fußstützen wurden unter Berücksichtigung ergonomischer Gesichtspunkte hergestellt und bieten optimale Einstellmöglichkeiten, um sich jeder Arbeitssituation anzupassen. Die Fußstütze EFS 90 kann stufenlos verstellt werden und verfügt über besondere Merkmale wie Höhen- und Neigungsverstellbarkeit. Die Höhenverstellung erfolgt über eine Fußauslösung und die Fußplatte sowie der Auslöseknopf bestehen aus Kunststoff (ABS) bzw. PA6. Die Fußstützen entsprechen den Anforderungen der DIN 4556 und sind rutschfest gestaltet.
Gewicht	6,1 kg
Farbe	schwarz
Höhenverstellbarkeit	110 bis 320 mm
Artikelnummer	ASPL_Z13204

Drehstühle & Sitzhilfen

FUSSSTÜTZE EFS 92



Ausführung	EFS 92 Fußstütze
Beschreibung	Die Fußstützen wurden unter Berücksichtigung ergonomischer Gesichtspunkte hergestellt und bieten optimale Einstellmöglichkeiten, um sich jeder Arbeitssituation anzupassen. Die Fußstütze EFS 90 kann sogar stufenlos verstellt werden und verfügt über besondere Merkmale wie Höhen- und Neigungsverstellbarkeit. Die Höhenverstellung erfolgt über eine Fußauslösung und die Fußplatte sowie der Auslöseknopf bestehen aus Kunststoff (ABS) bzw. PA6. Die Fußstützen entsprechen den Anforderungen der DIN 4556 und sind rutschfest gestaltet.
Gewicht	6,1 kg
Farbe	schwarz
Höhenverstellbarkeit	110 bis 320 mm
Artikelnummer	ASPL_Z13206

FUSSSTÜTZE EFS 93



Ausführung	EFS 93 Fußstütze
Beschreibung	Die Fußstützen wurden unter Berücksichtigung ergonomischer Gesichtspunkte hergestellt und bieten optimale Einstellmöglichkeiten, um sich jeder Arbeitssituation anzupassen. Die Fußstütze EFS 90 kann sogar stufenlos verstellt werden und verfügt über besondere Merkmale wie Höhen- und Neigungsverstellbarkeit. Die Höhenverstellung erfolgt über eine Fußauslösung und die Fußplatte sowie der Auslöseknopf bestehen aus Kunststoff (ABS) bzw. PA6. Die Fußstützen entsprechen den Anforderungen der DIN 4556 und sind rutschfest gestaltet.
Gewicht	4,3 kg
Farbe	schwarz
Höhenverstellbarkeit	110 bis 220 mm
Artikelnummer	ASPL_Z13207

Drehstühle & Sitzhilfen

SITZHOCKER A1S-TG-B BUCHE



Ausführung	A1S-TG-B; Buche
Beschreibung	Der Hocker A1S-TG-B aus Buche ist ein ergonomischer Arbeitshocker, der eine ausreichende Bewegungsfreiheit bietet und den Mitarbeitern als flexibles Sitzmöbel jederzeit zur Verfügung steht. Der Drehhocker A1S-TG-B Buche ist höhenverstellbar über eine Ringauslösung und verfügt über eine Sitzfläche aus Buche.
Zertifizierung	GS-Zertifizierung
Gewicht	5,0 kg
Sitzhöhe	390 bis 520 mm
Belastbarkeit	120 kg
Farbe	Buche natur
Material Sitz	Buche
Material Fußkreuz	Kunststoff
Rollen	Nein
Bodengleiter	Ja
Artikelnummer	ASPL_Z9052

SITZHOCKER A1S-TR-B BUCHE



Ausführung	A1S-TR-B; Buche
Beschreibung	Der Hocker A1S-TR-B aus Buche ist ein ergonomischer Arbeitshocker, der eine ausreichende Bewegungsfreiheit bietet und den Mitarbeitern als flexibles Sitzmöbel jederzeit zur Verfügung steht. Der Drehhocker Drehhocker A1S-TG-B Buche ist höhenverstellbar über eine Ringauslösung und verfügt über eine Sitzfläche aus Buche.
Zertifizierung	GS-Zertifizierung
Gewicht	5,0 kg
Sitzhöhe	420 bis 550 mm
Belastbarkeit	120 kg
Farbe	Buche natur
Material Sitz	Buche
Material Fußkreuz	Kunststoff
Rollen	Ja
Bodengleiter	Nein
Artikelnummer	ASPL_Z9053

Drehstühle & Sitzhilfen

SITZHOCKER MIT TOOLBOX



Ausführung	A1S-TRT-PUA3; PU-Schaum; mit Toolbox 2-teilig rot
Beschreibung	Der Hocker A1S-TRT-PUA3 mit PU-Schaum und einer 2-teiligen Toolbox in Rot ist ein ergonomischer Arbeitshocker, der ausreichende Bewegungsfreiheit bietet und den Mitarbeitern als flexibles Sitzmöbel jederzeit zur Verfügung steht. Der Drehhocker A1S-TRT-PUA3 ist höhenverstellbar über eine Ringauslösung und unsere Lösung für Industrie, Werkstatt und Produktion. Eine Besonderheit ist die inkludierte 2-teilige Toolbox zur Aufbewahrung.
Zertifizierung	GS-Zertifizierung
Gewicht	8,5 kg
Sitzhöhe	425 bis 555 mm
Belastbarkeit	120 kg
Farbe	schwarz
Material Sitz	PU
Material Fußkreuz	Stahl
Rollen	Ja
Bodengleiter	Nein
Artikelnummer	ASPL_Z9058

SITZHOCKER OHNE TOOLBOX



Ausführung	Basic A1S-09062; PU-Schaum, ohne Toolbox
Beschreibung	Der Drehhocker Basic A1S-09062 bietet ergonomischen Komfort und Flexibilität für Mitarbeiter, da er höhenverstellbar ist und eine Sitzfläche aus Polyurethanschaum hat. Dieser Arbeitshocker gewährleistet ausreichende Bewegungsfreiheit und ist jederzeit einsatzbereit.
Zertifizierung	GS-Zertifizierung
Gewicht	5,5 kg
Sitzhöhe	420 bis 550 mm
Belastbarkeit	120 kg
Farbe	schwarz
Material Sitz	PU
Material Fußkreuz	Kunststoff
Rollen	Ja
Bodengleiter	Nein
Artikelnummer	ASPL_Z9062

Drehstühle & Sitzhilfen

SITZHOCKER MIT STOFFBEZUG



Ausführung	A15-TR-ST; Stoff schwarz
Beschreibung	Der Drehhocker A15-TR-ST bietet ergonomischen Komfort und Flexibilität für Mitarbeiter, durch seine Höhenverstellbarkeit. Dieser Arbeitshocker gewährleistet ausreichende Bewegungsfreiheit und ist jederzeit einsatzbereit. Die Sitzfläche besteht aus hochwertigen schwarzen Kunstleder.
Zertifizierung	GS-Zertifizierung
Gewicht	5,5 kg
Sitzhöhe	470 bis 600 mm
Belastbarkeit	120 kg
Farbe	schwarz
Material Sitz	Stoff
Material Fußkreuz	Kunststoff
Rollen	Ja
Bodengleiter	Nein
Artikelnummer	ASPL_Z9100

SITZHOCKER MIT KUNSTLEDERBEZUG



Ausführung	A19-TR-KL-XXL, Kunstleder Schwarz
Beschreibung	Der Drehhocker A19-TR-KL-XXL bietet ergonomischen Komfort und Flexibilität für Mitarbeiter, durch seine Höhenverstellbarkeit. Dieser Arbeitshocker gewährleistet ausreichende Bewegungsfreiheit und ist jederzeit einsatzbereit. Die Sitzfläche besteht aus hochwertigen schwarzen Kunstleder.
Zertifizierung	GS-Zertifizierung
Gewicht	8,6 kg
Sitzhöhe	465 bis 595 mm
Belastbarkeit	250 kg
Farbe	schwarz
Material Sitz	Kunstleder
Material Fußkreuz	Stahl
Rollen	Ja
Bodengleiter	Nein
Artikelnummer	ASPL_Z10020

Drehstühle & Sitzhilfen

STEHHILFE AF0-PU1 9005



Ausführung	AF0-PU1 9005 Stehhilfe
Beschreibung	Personen, die im Stehen arbeiten, benötigen eine angenehme Unterstützung, um vorzeitige Ermüdung, Beschwerden und Erkrankungen durch langes Stehen zu vermeiden. Stehhilfen entlasten die Gelenke und Muskeln und können langfristig Rückenproblemen vorbeugen. Die AF0-PU1 9005 Stehhilfe bietet Drehbarkeit sowie Höhen- und Neigungsverstellbarkeit und ist GS-zertifiziert.
Zertifizierung	GS-Zertifizierung
Gewicht	8,0 kg
Sitzhöhe	610 bis 880 mm
Belastbarkeit	120 kg
Farbe	schwarz
Material Sitz	PU
Material Fußkreuz	Stahl
Rollen	Nein
Bodengleiter	Ja
Artikelnummer	ASPL_Z11001

STEHHILFE KUNSTLEDER SCHWARZ



Ausführung	AF-SR-KL; Kunstleder schwarz, Stehhilfe
Beschreibung	Personen, die im Stehen arbeiten, benötigen eine angenehme Unterstützung, um vorzeitige Ermüdung, Beschwerden und Erkrankungen durch langes Stehen zu vermeiden. Stehhilfen entlasten die Gelenke und Muskeln und können langfristig Rückenproblemen vorbeugen. Die AF-SR-KL Stehhilfe bietet Drehbarkeit sowie Höhen- und Neigungsverstellbarkeit und ist GS-zertifiziert.
Zertifizierung	GS-Zertifizierung
Gewicht	7,5 kg
Sitzhöhe	540 bis 900 mm
Belastbarkeit	120 kg
Farbe	schwarz
Material Sitz	Kunstleder
Rollen	Nein
Bodengleiter	Ja
Artikelnummer	ASPL_Z11012

Drehstühle & Sitzhilfen

STEHHILFE AF-SR-ST STOFF SCHWARZ



Ausführung	AF-SR-ST; Stoff schwarz, Stehhilfe
Beschreibung	Personen, die im Stehen arbeiten, benötigen eine angenehme Unterstützung, um vorzeitige Ermüdung, Beschwerden und Erkrankungen durch langes Stehen zu vermeiden. Stehhilfen entlasten die Gelenke und Muskeln und können langfristig Rückenproblemen vorbeugen. Die AF-SR-ST Stehhilfe bietet Drehbarkeit sowie Höhen- und Neigungsverstellbarkeit und ist GS-zertifiziert.
Zertifizierung	GS-Zertifizierung
Gewicht	7,5 kg
Sitzhöhe	540 bis 900 mm
Belastbarkeit	120 kg
Farbe	schwarz
Material Sitz	Stoff
Rollen	Nein
Bodengleiter	Ja
Artikelnummer	ASPL_Z11025

STEHHILFE AF-SR-ST-AH STOFF SCHWARZ



Ausführung	AF-SR-ST-AH; Stoff schwarz, Stehhilfe
Beschreibung	Personen, die im Stehen arbeiten, benötigen eine angenehme Unterstützung, um vorzeitige Ermüdung, Beschwerden und Erkrankungen durch langes Stehen zu vermeiden. Stehhilfen entlasten die Gelenke und Muskeln und können langfristig Rückenproblemen vorbeugen. Die AF-SR-ST-AH Stehhilfe bietet Drehbarkeit sowie Höhen- und Neigungsverstellbarkeit und ist GS-zertifiziert.
Zertifizierung	GS-Zertifizierung
Gewicht	8,5 kg
Sitzhöhe	540 bis 900 mm
Belastbarkeit	120 kg
Farbe	schwarz
Material Sitz	Stoff
Rollen	Nein
Bodengleiter	Ja
Artikelnummer	ASPL_Z11041

Drehstühle & Sitzhilfen

STEHHILFE AF-SR-ST STOFF ANTHRAZIT



Ausführung	AF-SR-ST-AH; Stoff anthrazit, Stehhilfe
Beschreibung	Personen, die im Stehen arbeiten, benötigen eine angenehme Unterstützung, um vorzeitige Ermüdung, Beschwerden und Erkrankungen durch langes Stehen zu vermeiden. Stehhilfen entlasten die Gelenke und Muskeln und können langfristig Rückenproblemen vorbeugen. Die AF-SR-ST-AH Stehhilfe bietet Drehbarkeit sowie Höhen- und Neigungsverstellbarkeit und ist GS-zertifiziert.
Zertifizierung	GS-Zertifizierung
Gewicht	8,5 kg
Sitzhöhe	540 bis 900 mm
Belastbarkeit	120 kg
Farbe	anthrazit
Material Sitz	Stoff
Rollen	Nein
Bodengleiter	Ja
Artikelnummer	ASPL_Z11098

STEHHILFE AF6-PU6 KUNSTSTOFF SCHWARZ



Ausführung	AF6-PU6; Kunststoff schwarz, Stehhilfe
Beschreibung	Personen, die im Stehen arbeiten, benötigen eine angenehme Unterstützung, um vorzeitige Ermüdung, Beschwerden und Erkrankungen durch langes Stehen zu vermeiden. Stehhilfen entlasten die Gelenke und Muskeln und können langfristig Rückenproblemen vorbeugen. Die AF6-PU6 Stehhilfe bietet Drehbarkeit sowie Höhen- und Neigungsverstellbarkeit und ist GS-zertifiziert.
Zertifizierung	GS-Zertifizierung
Gewicht	10,0 kg
Sitzhöhe	610 bis 860 mm
Belastbarkeit	120 kg
Farbe	schwarz
Material Sitz	PU
Rollen	Nein
Bodengleiter	Ja
Artikelnummer	ASPL_Z11147

Drehstühle & Sitzhilfen

STEHHILFE AF6-ST SCHWARZ



Ausführung	AF6-ST schwarz, Stehhilfe
Beschreibung	Personen, die im Stehen arbeiten, benötigen eine angenehme Unterstützung, um vorzeitige Ermüdung, Beschwerden und Erkrankungen durch langes Stehen zu vermeiden. Stehhilfen entlasten die Gelenke und Muskeln und können langfristig Rückenproblemen vorbeugen. Die AF6-ST Stehhilfe bietet Drehbarkeit sowie Höhen- und Neigungsverstellbarkeit und ist GS-zertifiziert.
Zertifizierung	GS-Zertifizierung
Gewicht	10,0 kg
Sitzhöhe	610 bis 860 mm
Belastbarkeit	120 kg
Farbe	schwarz
Material Sitz	Stoff
Rollen	Nein
Bodengleiter	Ja
Artikelnummer	ASPL_Z11148

STEHHILFE AF6-KL SCHWARZ



Ausführung	AF6-KL schwarz, Stehhilfe
Beschreibung	Personen, die im Stehen arbeiten, benötigen eine angenehme Unterstützung, um vorzeitige Ermüdung, Beschwerden und Erkrankungen durch langes Stehen zu vermeiden. Stehhilfen entlasten die Gelenke und Muskeln und können langfristig Rückenproblemen vorbeugen. Die AF6-KL Stehhilfe bietet Drehbarkeit sowie Höhen- und Neigungsverstellbarkeit und ist GS-zertifiziert.
Zertifizierung	GS-Zertifizierung
Gewicht	10,0 kg
Sitzhöhe	610 bis 860 mm
Belastbarkeit	120 kg
Farbe	schwarz
Material Sitz	Kunstleder
Rollen	Nein
Bodengleiter	Ja
Artikelnummer	ASPL_Z11149

Drehstühle & Sitzhilfen

STEHHILFE AF-SR-KL-AH KUNSTLEDER SCHWARZ



Ausführung	AF-SR-KL-AH; Kunstleder schwarz, Stehhilfe
Beschreibung	Für Personen, die im Stehen arbeiten, ist eine bequeme Unterstützung unerlässlich, um vorzeitige Ermüdung, Beschwerden und Erkrankungen durch langes Stehen zu vermeiden. Unsere Stehhilfen entlasten die Gelenke und Muskeln und tragen langfristig zur Vorbeugung von Rückenerkrankungen bei. Die professionelle Stehhilfe AF-SR-KL-AH bietet Höhenverstellbarkeit, Klappbarkeit und eine Aufstiegshilfe für zusätzlichen Komfort.
Zertifizierung	GS-Zertifizierung
Gewicht	8,5 kg
Sitzhöhe	540 bis 900 mm
Belastbarkeit	120 kg
Farbe	schwarz
Material Sitz	Kunstleder
Rollen	Nein
Bodengleiter	Ja
Artikelnummer	ASPL_Z11153

STEHHILFE AF-SR-COMFORT-KL SCHWARZ XXL



Ausführung	AF-SR-Comfort-KL schwarz; XXL, Stehhilfe
Beschreibung	Für Personen, die im Stehen arbeiten, ist eine bequeme Unterstützung unerlässlich, um vorzeitige Ermüdung, Beschwerden und Erkrankungen durch langes Stehen zu vermeiden. Unsere Stehhilfen entlasten die Gelenke und Muskeln und tragen langfristig zur Vorbeugung von Rückenerkrankungen bei. Die professionelle Stehhilfe AF-SR-Comfort) bietet Höhenverstellbarkeit, Klappbarkeit und eine Aufstiegshilfe für zusätzlichen Komfort.
Zertifizierung	GS-Zertifizierung
Gewicht	13,0 kg
Sitzhöhe	550 bis 770 mm
Belastbarkeit	250 kg
Farbe	schwarz
Material Sitz	Kunstleder
Rollen	Nein
Bodengleiter	Ja
Artikelnummer	ASPL_Z11193

Drehstühle & Sitzhilfen

STEHHILFE AF-SR-COMFORT-KL-AH SCHWARZ XXL



Ausführung	AF-SR-Comfort-KL-AH schwarz; XXL, Stehhilfe
Beschreibung	Für Personen, die im Stehen arbeiten, ist eine bequeme Unterstützung unerlässlich, um vorzeitige Ermüdung, Beschwerden und Erkrankungen durch langes Stehen zu vermeiden. Unsere Stehhilfen entlasten die Gelenke und Muskeln und tragen langfristig zur Vorbeugung von Rückenerkrankungen bei. Die professionelle Stehhilfe AF-SR-Comfort-KL-AH bietet Höhenverstellbarkeit, Klappbarkeit und eine Aufstiegshilfe für zusätzlichen Komfort.
Zertifizierung	GS-Zertifizierung
Gewicht	14,5 kg
Sitzhöhe	550 bis 770 mm
Belastbarkeit	250 kg
Farbe	schwarz
Material Sitz	Kunstleder
Rollen	Nein
Bodengleiter	Ja
Artikelnummer	ASPL_Z11190

STEHHILFE AF4-HR-PU SCHWARZ



Ausführung	AF4-HR-PU schwarz, Stehhilfe Sattel
Beschreibung	Für Personen, die im Stehen arbeiten, ist eine bequeme Unterstützung unerlässlich, um vorzeitige Ermüdung, Beschwerden und Erkrankungen durch langes Stehen zu vermeiden. Unsere Stehhilfen entlasten die Gelenke und Muskeln und beugen langfristig Rückenerkrankungen vor. Die professionelle Stehhilfe (Sattel) AF4-HR-PU ist höhenverstellbar, und mit Rollen ausgestattet.
Zertifizierung	GS-Zertifizierung
Gewicht	7,5kg
Sitzhöhe	660 bis 890 mm
Belastbarkeit	120 kg
Farbe	schwarz
Material Sitz	PU
Rollen	Ja
Bodengleiter	Nein
Artikelnummer	ASPL_Z11213

Drehstühle & Sitzhilfen

STEHHILFE AF5-H-PU5 NICHT DREHBAR



Ausführung	AF5-H-PU5, Stehhilfe nicht drehbar
Beschreibung	Für Personen, die im Stehen arbeiten, ist eine bequeme Unterstützung unerlässlich, um vorzeitige Ermüdung, Beschwerden und Erkrankungen durch langes Stehen zu vermeiden. Unsere Stehhilfen entlasten die Gelenke und Muskeln und tragen langfristig zur Vorbeugung von Rückenerkrankungen bei. Die AF5_H-PU5 Stehhilfe ist höhen- und neigungsverstellbar und GS-zertifiziert.
Zertifizierung	GS-Zertifizierung
Gewicht	7,5 kg
Sitzhöhe	630 bis 840 mm
Belastbarkeit	120 kg
Farbe	schwarz
Material Sitz	PU
Rollen	Nein
Bodengleiter	Ja
Artikelnummer	ASPL_Z11110

STEHHILFE AF5-H-PU2 NICHT DREHBAR



Ausführung	AF5-H-PU2, Stehhilfe nicht drehbar
Beschreibung	Für Personen, die im Stehen arbeiten, ist eine bequeme Unterstützung unerlässlich, um vorzeitige Ermüdung, Beschwerden und Erkrankungen durch langes Stehen zu vermeiden. Unsere Stehhilfen entlasten die Gelenke und Muskeln und tragen langfristig zur Vorbeugung von Rückenerkrankungen bei. Die AF5-H-PU2 Stehhilfe ist höhen- und neigungsverstellbar und GS-zertifiziert.
Zertifizierung	GS-Zertifizierung
Gewicht	8,5 kg
Sitzhöhe	610 bis 820 mm
Belastbarkeit	120 kg
Farbe	schwarz
Material Sitz	PU
Rollen	Nein
Bodengleiter	Ja
Artikelnummer	ASPL_Z11111

Drehstühle & Sitzhilfen

STEHHILFE AF5-H-KL2 SCHWARZ



Ausführung	AF5-H-KL2 schwarz, Stehhilfe
Beschreibung	Für Personen, die im Stehen arbeiten, ist eine bequeme Unterstützung unerlässlich, um vorzeitige Ermüdung, Beschwerden und Erkrankungen durch langes Stehen zu vermeiden. Unsere Stehhilfen entlasten die Gelenke und Muskeln und tragen langfristig zur Vorbeugung von Rückenerkrankungen bei. Die AF5-H-KL2 Stehhilfe ist höhen- und neigungsverstellbar und GS-zertifiziert.
Zertifizierung	GS-Zertifizierung
Gewicht	9,0 kg
Sitzhöhe	660 bis 870 mm
Belastbarkeit	120 kg
Farbe	schwarz
Material Sitz	Kunstleder
Rollen	Nein
Bodengleiter	Ja
Artikelnummer	ASPL_Z11117

TOOLBOX 2 TLG. ROT

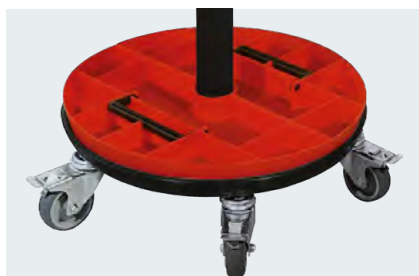

Ausführung	Toolbox 2 tlg. rot
Beschreibung	Dieser Werkzeugeinsatz besteht aus einer zweiteiligen Toolbox.
Farbe	rot
Material	Kunststoff
Bodengleiter	Nein
Artikelnummer	ASPL_Z13333

Bildnachweis: © Seite 1 bis 63 FATH GmbH, Seite 2/3 asp systems, Seite 1 und 3 Adobe, Seite 4 und 38 iStock, Seite 49 pixabay



Büro

Mosing 102
A-4431 Haidershofen

Produktion

Voralpenstrasse 36
A-3351 Weistrach

Tel.: +43 (0)7252 /37 404
Mail.: office@asp-systems.at
Web.: www.asp-systems.at

